

EDITAL DA TOMADA DE PREÇOS Nº 2023.11.08.01

Regido pela Lei n.º 8.666 de 21/06/93, (com as alterações da Lei n.º 8.883/94 e da Lei n.º 9.648/98) e suas alterações e Lei Complementar nº 123, de 14 de dezembro de 2006.

A Presidente da Comissão Permanente de Licitação da Prefeitura Municipal de ACOPIARA/CE, designada pela Portaria Nº 630/2023 de 14 de Setembro de 2023, torna público para conhecimento de todos os interessados que às 09HS:00MIN do dia 30 DE NOVEMBRO DE 2023, na sede da Comissão Permanente de Licitação no Centro Administrativo da Prefeitura Municipal de ACOPIARA/CE, localizada à Av. José Marques Filho, nº 600, Aroeiras - Acoiara - Ceará, CEP 63.560-000, em sessão pública, dará início aos procedimentos de recebimento e abertura dos envelopes concernentes aos Documentos de Habilitação e às Propostas de Preços, da licitação modalidade TOMADA DE PREÇOS Nº 2023.11.08.01, identificado abaixo, mediante as condições estabelecidas no presente Edital, tudo de acordo com a Lei n.º 8.666/93, de 21.06.93, alterada pela Lei n.º 8.883/94 de 08.06.94 e legislação complementar em vigor.

Objeto:	CONTRATAÇÃO DE EMPRESA PARA PRESTAÇÃO DE SERVIÇOS DE REFORMA E ADEQUAÇÃO DO CONVÍVIO DA 3ª IDADE (CASA DO IDOSO), DE INTERESSE DA SECRETARIA DO TRABALHO E DESENVOLVIMENTO SOCIAL DO MUNICÍPIO DE ACOPIARA/CE, CONFORME PROJETO BÁSICO/TERMO DE REFERÊNCIA EM ANEXO DO EDITAL.
Órgão interessado:	SECRETARIA MUNICIPAL DO TRABALHO E DESENVOLVIMENTO SOCIAL.
Modalidade:	TOMADA DE PREÇOS
Tipo:	MENOR PREÇO
Critério de Julgamento:	GLOBAL
Regime de Execução:	INDIRETA
Empreitada:	EMPREITADA POR PREÇO UNITÁRIO

DEFINIÇÕES:

NESTE EDITAL SERÃO ENCONTRADOS NOMES, PALAVRAS, SIGLAS E ABREVIATURAS COM OS MESMOS SIGNIFICADOS ABAIXO:

- C.P.L/COMISSÃO: Comissão Permanente de Licitação.
- CONTRATADA: Empresa vencedora desta licitação em favor da qual for adjudicado o seu objeto.
- CONTRATANTE/PREFEITURA MUNICIPAL DE ACOPIARA/CE-PMA, através da SECRETARIA MUNICIPAL DO TRABALHO E DESENVOLVIMENTO SOCIAL - Órgãos de onde se origina a presente licitação.
- CRC: Certificado de Registro Cadastral expedido pela Prefeitura municipal de ACOPIARA/CE.
- FISCALIZAÇÃO: SECRETARIA DO TRABALHO E DESENVOLVIMENTO SOCIAL E SECRETARIA DE INFRAESTRUTURA do Município de ACOPIARA/CE
- PROPONENTE/INTERESSADO/LICITANTE: Empresa que apresenta proposta para este certame.
- ABNT – Associação Brasileira de Normas Técnicas.
- PMA – Prefeitura Municipal de ACOPIARA/CE

INTEGRAM O PRESENTE EDITAL, OS SEGUINTE ANEXOS:

PREFEITURA MUNICIPAL DE ACOPIARA
Avenida Paulino Félix, Nº 362 – Centro – Acoiara - Ceará
CNPJ nº 07.847.373/0001-19 / Telefone: (98) 3565-3340
Site: www.acopiara.ce.gov.br

ANTONIA ELZA
ALMEIDA SILVA
PR.
PREFEITA MUNICIPAL DE ACOPIARA

- ANEXO I – Projeto Básico/Termo de Referência, Projeto Básico de engenharia, Memorial Descritivo, Cronograma Físico-Financeiro de demais documentos pertinentes;
- ANEXO II – Modelo de Proposta de preços;
- ANEXO III – Modelo de Procuração e Declarações;
- ANEXO IV – Minuta do Contrato;

1 – DO OBJETO

1.1 - Esta licitação tem por objeto a **CONTRATAÇÃO DE EMPRESA PARA PRESTAÇÃO DE SERVIÇOS DE REFORMA E ADEQUAÇÃO DO CONVÍVIO DA 3ª IDADE (CASA DO IDOSO), DE INTERESSE DA SECRETARIA DO TRABALHO E DESENVOLVIMENTO SOCIAL DO MUNICÍPIO DE ACOPIARA/CE, CONFORME PROJETO BÁSICO/TERMO DE REFERÊNCIA EM ANEXO DO EDITAL.**

2 – DAS CONDIÇÕES DE PARTICIPAÇÃO

2.1 - PODERÃO PARTICIPAR DESTA LICITAÇÃO:

2.1.1 - Quaisquer pessoas jurídicas, localizada em qualquer Unidade da Federação, sob a denominação de sociedades empresárias (sociedades em nome coletivo), Empresa Individual de Responsabilidade Limitada – EIRELI, e de sociedades simples - exceto sociedade cooperativa - devidamente cadastradas ou que atendam a todas as condições exigidas para cadastramento pelo Setor de Cadastro do Município de ACOPIARA/CE, até o terceiro dia anterior à data do recebimento das propostas, de acordo com o Art. 22, parágrafo 2º da Lei 8.666/93 e suas alterações posteriores e que satisfaçam a todas as condições deste edital, inclusive tendo seus objetivos sociais ou cadastramento compatíveis com o objeto da licitação.

2.1.2 - Firma individual ou sociedade comercial regularmente estabelecida neste país, que satisfaçam todas as condições deste Edital de **TOMADA DE PREÇOS** e demais especificações e normas, de acordo com os anexos, parte integrantes do presente.

2.2 – NÃO PODERÃO PARTICIPAR DESTA LICITAÇÃO:

2.2.1 - Não poderão participar licitantes com sócios, cooperados, diretores ou representantes comuns que estejam figurando como administradores de ambas as empresas.

2.2.1.1 - Se antes do início da abertura dos envelopes de preço for constatada a comunhão de sócios, diretores ou representantes, estando os mesmos como administradores de ambas empresas, entre licitantes participantes, somente uma delas poderá participar do certame.

2.2.1.2 - Se constatada a comunhão de sócios, diretores ou representantes, estando os mesmos como administradores de ambas empresas, entre licitantes participantes após a abertura dos envelopes de preço, os respectivos participantes serão automaticamente desclassificados do certame, independentemente do preço proposto.

2.2.2 - Consórcios de empresas, quaisquer que sejam suas formas de constituição;

2.2.2.1. JUSTIFICATIVA PARA NÃO ACEITAÇÃO DE CONSÓRCIO

2.2.2.1.1. A não aceitação da participação de empresas em consórcio, no presente certame, não trará prejuízos à competitividade do certame, visto que, em regra, a formação de consórcios é admitida quando o objeto a ser licitado envolve questões de alta complexidade ou de relevante vulto, em que empresas, isoladamente, não teriam condições de suprir os requisitos de habilitação do edital. Assim, para o caso concreto, a vedação de constituição de empresas em consórcio é a opção que melhor atende ao interesse público, por prestigiar os princípios da competitividade, economicidade e moralidade. Ressalte-se que a nossa decisão com relação à vedação à participação de consórcios, expressa no subitem 2.2.7 do Edital da Concorrência Pública, para o caso concreto em análise, visa exatamente afastar a restrição à competição, na medida que a reunião de empresas que, individualmente, poderiam prestar os serviços, reduziria o número de licitantes e poderia, eventualmente, proporcionar a formação de conluíus/cartéis para manipular os preços nas licitações.

2.2.3 - Empresas que estejam suspensas de participar de licitação realizada pelo Município de ACOPIARA/CE;

2.2.4 - Empresas que foram declaradas inidôneas para licitar ou contratar com a Administração Pública, enquanto perdurarem os motivos da punição;

- 2.2.5 - Empresas que tenham sócios ou responsáveis técnicos que sejam servidores ou membros do Município de ACOPIARA/CE;
- 2.2.6 - Empresas que se encontrem em situação de falência ou de recuperação judicial; de dissolução; de fusão, cisão ou incorporação, liquidação, ou em regime de consórcio, qualquer que seja sua forma de constituição;
- 2.2.7 - A incompatibilidade dos objetos sociais da licitante com o objeto da licitação, implicando na impossibilidade de sua participação no certame.
- 2.3 - A caracterização das situações expostas no item 2.2, a partir da constatação pela Comissão, implicará na eliminação sumária do proponente do respectivo processo.

3 - DAS FASES DO PROCESSO LICITATÓRIO

3.1- O presente procedimento de licitação seguirá o seguinte trâmite em fases distintas:

- 3.1.1 - Credenciamento dos licitantes;
- 3.1.2 - Recebimento de envelopes de "documentos de habilitação" e "propostas de preços";
- 3.1.3 - Abertura dos envelopes contendo os Documentos de Habilitação;
- 3.1.4 - Resultado de julgamento dos Documentos de Habilitação;
- 3.1.5 - Fase de recursos da Fase de Habilitação;
- 3.1.6 - Abertura dos envelopes contendo as Propostas de Preços;
- 3.1.7 - Análise e Classificação das Propostas de Preços;
- 3.1.8 - Resultado de julgamento das Propostas de Preços;
- 3.1.9 - Apuração do menor preço e declaração de vencedor;
- 3.1.10 - Fase de recursos da Fase de Proposta de Preços;

4 - DO CREDENCIAMENTO DOS REPRESENTANTES

4.1 - Cada proponente apresentar-se-á com apenas um representante que, devidamente munido de **DOCUMENTAÇÃO HÁBIL DE CREDENCIAMENTO**, será o único admitido a intervir nas fases de procedimento licitatório, respondendo assim, para todos os efeitos, por sua representada, devendo ainda, no ato da entrega dos envelopes exibir um documento de identificação válido, expedido por órgão oficial.

4.1.1 - Por **DOCUMENTAÇÃO HÁBIL DE CREDENCIAMENTO**, entende-se:

4.1.1.1 - Quando **NÃO** for **SÓCIO-ADMINISTRADOR OU REPRESENTANTE LEGAL**, deverá apresentar:

- a) Procuração pública ou particular para a presente licitação, constituindo o representante, que declare expressamente seus poderes para a devida outorga (**ANEXO**), com firma reconhecida em cartório;
- b) Ato constitutivo, estatuto ou contrato social consolidado em vigor, da empresa a ser representada devidamente registrada no órgão competente;
- c) Documento oficial de identificação (com foto) válido;

4.1.1.2 - Quando for **SÓCIO-ADMINISTRADOR OU REPRESENTANTE LEGAL**, deverá apresentar:

- a) Ato constitutivo, estatuto ou contrato social consolidado em vigor devidamente registrada no órgão competente;
- b) Documento oficial de identificação (com foto) válido;

4.1.2 - A não apresentação ou incorreção dos documentos de que trata o subitem anterior não implicará na inabilitação da licitante, mas impedirá o representante de se manifestar e responder pela mesma na sessão correspondente, ou até o momento que a referida comprovação puder ser verificada na fase seguinte, ou seja, na fase de habilitação.

4.1.3 - Todos os documentos necessários à participação na presente fase deverão ser apresentados em original, cópia autenticada por cartório competente, publicação em Órgão Oficial ou autenticada pela Comissão Permanente de Licitação, mediante apresentação dos originais.

4.1.4 - A qualquer momento o proponente poderá substituir o credenciado já nomeado para responder pela mesma, desde que seja atendido a todas as exigências citadas no item 4 desde edital.

4.2 - Os interessados em participar do presente processo licitatório, que não quiserem se fazer presente na sessão de recebimento dos documentos, bem como, não comprovem os poderes necessários a condições de representação, poderão protocolar os envelopes tratados nos itens 5 e 6 do edital, sendo:

a) No protocolo do Setor de Licitações, junto a Comissão Permanente de Licitação, antes do início dos trabalhos da sessão, mediante apresentação de Documento oficial de identificação (com foto) válido do responsável pela entrega, bem como, assinatura de termo correspondente, ou;

b) Junto a Comissão Permanente de Licitação, durante os trabalhos da sessão, mediante apresentação de Documento oficial de identificação (com foto) válido do responsável pela entrega, sendo constado tal ato na ata da sessão, ou;

c) Mediante remessa por via postal;

4.3 - O interessado em participar deverá conhecer todas as condições estipuladas no presente Edital para o cumprimento das obrigações do objeto da licitação e apresentação dos documentos exigidos. A participação na presente licitação implicará na total aceitação a todos os termos e integral sujeição à legislação aplicável, notadamente à Lei 8.666/93, alterada e consolidada.

4.4 - Na hipótese de não haver expediente na data designada para a realização do ato, este será realizado no primeiro dia útil subsequente, no mesmo local e hora.

4.5 - Este Edital e seus elementos constitutivos, poderá ser obtido na Comissão Permanente de Licitação da PMA, mediante Termo de Retirada de Edital/Protocolo, através de DAM – Documento de Arrecadação Municipal, com pagamento de taxa no valor de R\$ 20,00 (vinte reais), com depósito em conta bancária através do DAM emitido pelo setor de arrecadação desta prefeitura, nos horários de 08h as 14h00h e/ou pelo site do Tribunal de Contas dos Municípios – TCM, no endereço: www.tce.ce.gov.br/licitações.

5 – DA FASE DE HABILITAÇÃO

5.1 - A fase de habilitação consiste na apresentação de documentos de forma a comprovar a regularidade da proponente, conforme regulamenta o Art. 27º da Lei 8.666/93.

5.2 - Para se habilitarem nesta licitação as licitantes deverão apresentar envelope fechado, tendo no frontispício os seguintes dizeres:

À COMISSÃO PERMANENTE DE LICITAÇÃO
PREFEITURA MUNICIPAL DE ACOPIARA/CE
TOMADA DE PREÇOS Nº 2023.11.08.01
ENVELOPE "A" - DOCUMENTOS DE HABILITAÇÃO
PROPONENTE

5.3 - O envelope "A" deverá conter os documentos a seguir relacionados, todos perfeitamente legíveis, dentro de seus prazos e validade para o dia e horário indicados no Preâmbulo do edital.

5.4 - Os **DOCUMENTOS DE HABILITAÇÃO** consistiram de:

5.4.1 - **CERTIFICADO DE REGISTRO CADASTRAL – CRC**, expedido pelo Setor de Cadastro de Fornecedores, da Prefeitura Municipal de ACOPIARA/CE, dentro da sua validade.

5.4.2 - **Relativa à HABILITAÇÃO JURÍDICA:**

5.4.2.1 - **REGISTRO COMERCIAL**, no caso de empresário individual, no registro público de empresa mercantil da Junta Comercial; devendo, no caso da licitante ser a sucursal, filial ou agência, apresentar o registro da Junta onde opera com averbação no registro da Junta onde tem sede a matriz

5.4.2.2 - **ATO CONSTITUTIVO, ESTATUTO, CONTRATO SOCIAL CONSOLIDADO** ou **CONTRATO SOCIAL E TODOS OS ADITIVOS**, em vigor devidamente registrado no registro público de empresa mercantil da Junta Comercial, em se tratando de sociedades empresárias e, no caso de sociedades por ações, acompanhado de documentos de eleição de seus administradores; devendo, no caso da licitante ser a sucursal, filial ou agência, apresentar o registro da Junta onde opera com averbação no registro da Junta onde tem sede a matriz.

5.4.2.3 - **INSCRIÇÃO DO ATO CONSTITUTIVO**, no caso de sociedades simples - no Cartório de Registro das Pessoas Jurídicas acompanhada de prova da diretoria em exercício; devendo, no caso da licitante ser a sucursal, filial ou agência, apresentar o registro no Cartório de Registro das Pessoas Jurídicas do Estado onde opera com averbação no Cartório onde tem sede a matriz.

5.4.2.4 - **DECRETO DE AUTORIZAÇÃO**, em se tratando de empresa ou sociedade estrangeira em funcionamento no País, e **ATO DE REGISTRO DE AUTORIZAÇÃO PARA FUNCIONAMENTO** expedido pelo órgão competente, quando a atividade assim o exigir.

5.4.2.5 - **Ata da respectiva fundação**, e o correspondente registro na Junta Comercial/Cartório, bem como o estatuto com a ata de Eleição da Diretoria, na forma do artigo 18 da Lei nº 5.764/71, em se tratando de sociedade de cooperativa.

5.4.2.6 - **Documentos oficial de identificação com foto**, de fé pública, do representante legal da licitante;

5.4.3 - Relativa à **REGULARIDADE FISCAL E TRABALHISTA**:

5.4.3.1 - Prova de inscrição no Cadastro Nacional de Pessoas Jurídicas (CNPJ);

5.4.3.2 - Prova de inscrição no Cadastro de Contribuintes estadual ou municipal, se houver, relativo ao domicílio ou sede do licitante, compatível com o objeto contratual;

5.4.3.3 - Prova de regularidade para com a Fazenda Federal, inclusive quanto às contribuições previdenciárias;

5.4.3.4 - Prova de regularidade para com a Fazenda Estadual;

5.4.3.5 - Prova de regularidade para com a Fazenda Municipal do domicílio ou sede do licitante;

5.4.3.6 - Prova de regularidade relativa ao Fundo de Garantia por Tempo de Serviço (FGTS), demonstrando situação regular no cumprimento dos encargos sociais instituídos por lei.

5.4.3.7 - Prova de inexistência de débitos inadimplidos perante a Justiça do Trabalho, mediante a apresentação de certidão negativa, nos termos do Título VII-A da Consolidação das Leis do Trabalho, aprovada pelo Decreto-Lei nº 5.452, de 1º de maio de 1943).

5.4.3.8 - As **Microempresas (ME)** e **Empresas de Pequeno Porte (EPP)** deverão apresentar toda a documentação exigida para efeito de comprovação de **REGULARIDADE FISCAL E TRABALHISTA**, mesmo que esta apresente alguma restrição;

5.4.3.9 - Havendo alguma restrição na comprovação da regularidade fiscal e trabalhista, será assegurado o prazo de 05 (cinco) dias úteis, cujo termo inicial corresponderá ao momento em que o proponente for declarado o vencedor do certame, prorrogável por igual período, a critério da administração pública, para a regularização da documentação, pagamento ou parcelamento do débito e emissão de eventuais certidões negativas ou positivas com efeito de certidão negativa;

5.4.3.10 - A não-regularização da documentação, no prazo estabelecido, implicará decadência do direito à contratação, sem prejuízo das sanções previstas no art. 81, da Lei nº 8.666/93, sendo facultado a convocação dos licitantes remanescentes, na ordem de classificação, ou a revogação da licitação, conforme o caso.

5.4.4 - Relativa à **QUALIFICAÇÃO ECONÔMICO-FINANCEIRA**:

5.4.4.1 - Balanço patrimonial e demonstrações contábeis do último exercício sociais, já exigíveis e apresentados na forma da lei, que comprovem a boa situação financeira da empresa - vedada a sua substituição por balancetes ou balanços provisórios - podendo ser atualizados por índices oficiais quando encerrados há mais de 03 (três) meses da data de apresentação da proposta, devidamente assinados por contabilista registrado no CRC, bem como por sócio, gerente ou diretor, registrado na Junta Comercial.

5.4.4.1.1. Entende-se que a expressão "na forma da lei" constante no item 5.4.4.1 engloba:

a) **Balanço Patrimonial**;

b) **DRE - Demonstração do Resultado do Exercício**.

5.4.4.2- Comprovação da boa situação financeira da empresa mediante obtenção de índices de Liquidez Geral (LG), Solvência Geral (SG) e Liquidez Corrente (LC), maior ou igual a 1 (um), obtidos pela aplicação das seguintes fórmulas:

$$LG = \frac{\text{ATIVO CIRCULANTE} + \text{REALIZÁVEL A LONGO PRAZO}}{\text{PASSIVO CIRCULANTE} + \text{EXIGÍVEL A LONGO PRAZO}}$$

$$SG = \frac{\text{ATIVO TOTAL}}{\text{PASSIVO CIRCULANTE} + \text{EXIGÍVEL A LONGO PRAZO}}$$

$$LC = \frac{\text{ATIVO CIRCULANTE}}{\text{PASSIVO CIRCULANTE}}$$

JUSTIFICATIVA QUANTO A EXIGÊNCIA DOS ÍNDICES FINANCEIROS:

- Índice de Liquidez Geral (ILG) indica quanto a empresa possui em disponibilidades, bens e direitos realizáveis no curso do exercício seguinte para liquidar suas obrigações, com vencimento neste período.
- Índice de Liquidez Corrente (ILC) indica quanto a empresa possui em recursos disponíveis, bens e direitos realizáveis a curto prazo, para fazer face ao total de suas dívidas de curto prazo, sendo que:

Resultado da Liquidez Corrente:

Maior que 1: Resultado que demonstra folga no disponível para uma possível liquidação das obrigações.

Se igual a 1: Os valores dos direitos e obrigações a curto prazo são equivalentes.

Se menor que 1: Não haveria disponibilidade suficientes para quitar as obrigações a curto prazo, caso fosse preciso. • O índice de Solvência Geral (ISG) expressa o grau de garantia que a empresa dispõe em Ativos (totais), para pagamento do total de suas dívidas. Envolve além dos recursos líquidos, também os permanentes. Para os três índices colacionados (ILG, ILC, SG), o resultado ">1" é recomendável à comprovação da boa situação financeira (o que demonstraria um equilíbrio nas contas da companhia), sendo certo que, quanto maior o resultado, melhor, em tese, seria a condição da empresa. Mas há exceções.

5.4.4.3- As empresas constituídas a menos de um ano: deverão apresentar Balanço de Abertura acompanhado dos termos de **abertura e de encerramento do Livro Diário** devidamente registrados na Junta Comercial, assinados por contabilista registrado no CRC, bem como por sócio, gerente ou diretor, registrado na Junta Comercial ou órgão competente.

5.4.4.4 - Serão aceitos o balanço patrimonial, demonstrações contábeis, termos de abertura e encerramento do livro Diário, devidamente autenticado, transmitidos via SPED, acompanhados do recibo de entrega de escrituração contábil digital, respeitada a IN RFB vigente;

5.4.4.5 - Certidão Negativa de Falência / Recuperação Judicial, expedida pelo distribuidor da sede do Licitante.

5.4.4.5.1- "É permitida a participação de empresa em condição de recuperação judicial desde que amparada em certidão emitida pela instância judicial competente, que certifique que a interessada está apta econômica e financeiramente a participar de procedimento licitatório nos termos da Lei 8.666/1993, nos termos do acórdão nº 1201/2020 do TCU.";

5.4.4.6 - As microempresas ou empresas de pequeno porte (ME ou EPP), nos termos da Lei Complementar Nº. 123/06 e Lei 147/2014, para que estas possam gozar dos benefícios previstos nos referidos diplomas legais, é necessário apresentar **Declaração de Enquadramento/Reenquadramento de Microempresa e Empresa de Pequeno Porte** expedida ou arquivada pela Junta Comercial da Sede da Licitante, ou **Declaração de Microempresa e Empresa de Pequeno Porte (ME ou EPP)** emitida pela licitante, nos termos do Art. 3º da Lei Complementar 123/06."

5.4.4.7 - As empresas enquadradas no regime diferenciado e favorecido das **Microempresas (ME) e Empresas de Pequeno Porte (EPP)** que não apresentarem a **DECLARAÇÃO** prevista no subitem anterior, poderão participar normalmente do certame, porém, em igualdade de condições com as empresas não enquadradas neste regime.

5.4.5 - Relativa à QUALIFICAÇÃO TÉCNICA:

5.4.5.1 - Prova de Registro E/Ou Inscrição da pessoa jurídica (LICITANTE) bem como dos responsáveis Técnicos, acompanhados das carteiras profissionais dos mesmos, expedida pelo Conselho Regional de Engenharia e Agronomia – CREA, em que conste responsável técnico de nível superior habilitado na área de engenharia civil para desempenho de atividade pertinente ao objeto da licitação;

5.4.5.2 - Em se tratando de empresa com sede em outro Estado, o registro ou inscrição na entidade profissional competente deverá portar o visto no CREA/CE na forma da Resolução CONFEA n.º 413 de 27 de junho de 1997, por ocasião da contratação.

5.4.6 - Relativa à CAPACITAÇÃO TÉCNICO-PROFISSIONAL:

5.4.6.1 - Apresentar comprovação da licitante de possuir em seu quadro permanente, na data prevista no preâmbulo deste Edital, profissional de nível superior na área de engenharia civil ou outro devidamente reconhecido pela entidade competente, detentor de no mínimo 01 (um) atestado E/OU certidão de capacidade técnica, com o respectivo acervo expedido pelo CREA, emitido por pessoa de direito público ou privado, que comprove (m) ter o (s) profissional (is) executado obras ou serviços de engenharia de características técnicas similares a do objeto ora licitado;

5.4.6.2 - Entende-se, para fins deste edital, como pertencente ao quadro permanente: sócio, diretor, responsável técnico ou prestador de serviços.

5.4.6.3 - A comprovação de vinculação ao quadro permanente da licitante será feita:

a) Para sócio, mediante a apresentação do ato constitutivo, estatuto, contrato social consolidado ou contrato social e todos os aditivos.

b) Para diretor, mediante a apresentação da ata de eleição e posse da atual diretoria, devidamente registrada junto ao órgão competente.

c) Se o responsável técnico não for sócio e/ou diretor da empresa, a comprovação se dará mediante a apresentação da cópia da Carteira de Trabalho e Previdência Social (CTPS) - devidamente assinada.

d) Contratos de prestação de serviços celebrado de acordo com a legislação civil comum, e com firma reconhecida de ambas as partes ou assinatura digital.

5.4.6.4 - Com base no artigo 43, § 3º, da Lei nº 8.666/93, a Prefeitura de ACOPIARA/CE, se reserva o direito de consultar o CNIS (Cadastro Nacional de Informações Sociais), para comprovar o vínculo empregatício do(s) responsável(is) técnico(s) detentor(es) dos atestados com o licitante.

5.4.6.5 - No caso de duas ou mais licitantes apresentarem atestados de um mesmo profissional como responsável técnico, como comprovação de qualificação técnica, ambas serão inabilitadas.

5.4.7 - Relativo à CAPACITAÇÃO TÉCNICO-OPERACIONAL:

5.4.7.1 - Declaração de indicação do pessoal técnico adequado e disponível para a realização do objeto da licitação, bem como a qualificação curricular de cada um dos membros da equipe técnica que se responsabilizará pelos trabalhos, este documento deverá ser assinado por sócio administrador ou por representante legal da empresa;

5.4.7.2 - O(s) profissional(is) responsável(is) técnico(s) indicado(s), cujo(s) nome(s) constar(em) na Certidão de Registro e Quitação de Pessoa Jurídica da licitante junto ao Conselho Regional de Engenharia e Agronomia – CREA deverá(ão) ser o(s) detentore(s) do atestado E/OU certidão de capacidade técnica;

5.4.7.3 - O licitante deverá juntar declaração expressa assinada pelo(s) Responsável(is) Técnico(s), detentor(es) do(s) atestado(s) E/OU certidão(ões) de capacidade técnica, informando que o(s) mesmo(s) concorda(m) com a inclusão de seu(s) nome(s) na participação permanente dos serviços na condição de profissional(is) responsável(is) técnico(s).

5.4.8 - Relativo à VISTA TÉCNICA:

5.4.8.1 - Declaração emitida pelo responsável legal da empresa de que o licitante tem pleno conhecimento das condições necessárias para a execução dos serviços, inclusive quanto ao local, características e grau de complexidade existentes na área, bem como, das peculiaridades que possam implicar direta ou indiretamente na execução do objeto.

5.4.8.2 - Caso haja interesse por parte do licitante de realizar visita técnica no local onde serão realizados os serviços, a fim de

RE

tomar conhecimento das condições e peculiaridades, a mesma deverá ser previamente agendada, devendo os interessados marcar o dia pelo telefone (088) 3565 – 1352 (falar com Engenheiro ou responsável), da SECRETARIA DO TRABALHO E DESENVOLVIMENTO SOCIAL) e somente serão válidas se realizada pelo(s) profissional(is) ou responsável(is) técnico(s) da empresa;

5.4.8.3 - Havendo visita técnica, será emitido Atestado de visita técnica, firmado pelo Engenheiro da Prefeitura do Município de Acopiara, de que a proponente, através do seu responsável, visitou o local onde serão executados os serviços, tomando pleno conhecimento dos projetos, das condições e da natureza do trabalho.

5.4.8.4 - O responsável por mais de uma empresa deverá indicar qual empresa está representando. Não será emitido atestado de visita em nome do mesmo responsável para mais de uma empresa.

5.4.8.5 - O ATESTADO DE VISITA PODERÁ SER FORNECIDO AO RESPONSÁVEL TÉCNICO DA EMPRESA, OU POR QUALQUER REPRESENTANTE LEGAL DA EMPRESA;

5.4.9 - Relativo aos DEMAIS DOCUMENTOS DE HABILITAÇÃO:

5.4.9.1 – Declaração de que, em cumprimento ao estabelecido na Lei nº 9.854, de 27/10/1999, publicada no DOU de 28/10/1999, e ao inciso XXXIII, do artigo 7º, da Constituição Federal, não emprega menores de 18 (dezoito) anos em trabalho noturno, perigoso ou insalubre, nem emprega menores de 16 (dezesseis) anos em trabalho algum, salvo na condição de aprendiz, a partir de 14 (quatorze) anos, conforme modelo (ANEXO III, ITEM 02) constante dos Anexos deste edital;

5.4.9.2 - Declaração expressa de integral concordância com os termos deste edital e seus anexos, conforme modelo (ANEXO III, ITEM 02) constante dos Anexos deste edital;

5.4.9.3 – Declaração sob as penalidades cabíveis, de inexistência de fato superveniente impeditivo da habilitação, ficando ciente da obrigatoriedade de declarar ocorrências posteriores, (art.32, §2º, da Lei n.º 8.666/93), conforme modelo (ANEXO III, ITEM 02) constante dos Anexos deste edital;

5.4.9.4 - No caso de licitantes devidamente cadastrados na Prefeitura de ACOPIARA/CE, a documentação mencionada no item 5.4.2 e os subitens 5.4.3.1 ao 5.4.3.7, 5.4.4.1, 5.4.4.2 deste Edital poderá ser substituída pela apresentação do Certificado de Registro Cadastral (CRC) junto à Prefeitura Municipal de ACOPIARA/CE, assegurado, neste caso, aos demais licitantes, o direito de acesso aos dados nele constantes), o qual deverá ser entregue acompanhado de todos os demais documentos tratados neste edital na qual não haja a possibilidade de substituição, tratada anteriormente, cuja autenticidade e prazo de validade serão analisados pela Presidente;

5.4.9.5.1 – A documentação constante do Cadastro de Fornecedores da Prefeitura Municipal de ACOPIARA/CE deverá também se encontrar dentro do prazo de validade e atender ao disposto neste edital.

5.4.10 - Todos os documentos necessários à participação na presente fase deverão ser apresentados em original, cópia autenticada por cartório competente, publicação em Órgão Oficial ou autenticada pela Comissão Permanente de Licitação mediante apresentação dos originais.

5.4.11 - As declarações exigidas na habilitação, quando não vierem com firma reconhecida em cartório deverão vir acompanhadas com o documento de identidade ou equivalente do signatário/assinante, para que seja confrontada a assinatura.

5.4.12 - Não serão aceitos documentos apresentados por meio de fitas, discos magnéticos, filmes ou cópias em fac-símile, mesmo autenticadas, admitindo-se fotos, gravuras, desenhos, gráficos ou catálogos apenas como forma de ilustração das propostas de preço.

5.4.13 - Os documentos necessários à participação na presente licitação, compreendendo os documentos referentes à habilitação, à proposta de preço e seus anexos, deverão ser apresentados no idioma oficial do Brasil.

5.4.14 - As proponentes ficam obrigadas ainda, a cumprirem além das exigências editalícias, as leis especiais às quais se enquadram e se amparam.

5.4.15 - Quaisquer documentos, necessários à participação no presente certame licitatório, apresentados em língua estrangeira, deverão ser autenticados pelos respectivos consulados e traduzidos para o idioma oficial do Brasil, por tradutor juramentado.

5.4.16 - Caso o documento apresentado seja expedido por instituição que regulamente a disponibilização do documento pela Internet, a Comissão Permanente de Licitação verificará a autenticidade de mesmo através de consulta eletrônica.

AL. AM.
PREFEITURA MUNICIPAL DE ACOPIARA

5.4.17 - Caso o documento apresentado seja expedido por instituição pública que esteja com seu funcionamento paralisado no dia de recebimento dos envelopes, a licitante deverá, sob pena de ser inabilitada, apresentar o referido documento constando o termo final de seu período de validade coincidindo com o período da paralisação e deverá, quando do término da paralisação, sob pena de ser inabilitada supervenientemente, levar o documento à Comissão Permanente de Licitação nas condições de autenticação exigidas por este edital, para que seja apensado ao processo de licitação. Caso o processo já tenha sido enviado ao órgão de origem da licitação, deverá a licitante levá-lo a esta instituição para que o mesmo se proceda.

5.4.18 - As certidões exigidas (para aquelas cuja validade possa expirar), quando não contiverem prazo de validade expressamente determinado, não poderão ter suas datas de expedição superiores a 60 (Sessenta) Dias anteriores a data de abertura da presente licitação ou então apresentar declaração ou regulamentação do órgão emissor que disponha sobre a sua validade para o documento em questão.

5.4.19 - Os licitantes que apresentaram documentos de habilitação em desacordo com as descrições anteriores, defeituosos quanto ao seu conteúdo e forma e ilegíveis serão **INABILITADOS**, sendo eliminados, não podendo participar da fase subsequente do processo licitatório.

5.4.20 - Somente serão aceitos os documentos acondicionados no envelope "A", não sendo admitido posteriormente o recebimento de qualquer outro documento, nem permitido à licitante fazer qualquer adendo em documento entregue à Comissão Permanente de Licitação.

5.4.20.1 - Fica ressalvada a situação anterior, quando da necessidade de realização de diligência para apresentação de documentos que melhor instruem os documentos de habilitação do licitante;

5.4.21 - A Comissão poderá, também, solicitar original de documento já autenticado, para fim de verificação, sendo a empresa obrigada apresentá-lo no prazo máximo de 48 (quarenta e oito) horas contados a partir da solicitação, sob pena de, não o fazendo, ser inabilitada.

5.4.22 - A solicitação feita durante a sessão de habilitação deverá ser registrada em Ata.

6 – DA FASE DE PROPOSTAS DE PREÇOS

6.1 - A licitante deverá entregar à Comissão, juntamente dos envelopes contendo os Documentos de Habilitação, até a hora e dia previstos neste Edital, as **PROPOSTAS DE PREÇOS** devendo ser confeccionada no mínimo em 01 (uma) via e opcionalmente em arquivo digital, formato .xls ou .doc, em envelope fechado, rubricado no fecho, contendo na parte externa os seguintes dizeres:

À COMISSÃO PERMANENTE DE LICITAÇÃO
PREFEITURA MUNICIPAL DE ACOPIARA/CE
TOMADA DE PREÇOS Nº 2023.11.08.01
ENVELOPE "B" – PROPOSTAS DE PREÇOS
PROPONENTE

6.2 - As **PROPOSTAS DE PREÇOS**, serão composta pelo conjunto, sendo a Proposta Comercial, Orçamento(s) Detalhado(s), Cronograma Físico-Financeiro, devendo ambos, ser confeccionadas a máquina, impressão, ou a letra de fôrma, em papel timbrado, sem emendas, rasuras ou entrelinhas, datadas, perfeitamente legíveis, assinadas e com identificação do(s) responsável(is) legais da Empresa e Engenheiro, rubricadas todas as vias.

6.2.1 - Na **PROPOSTA COMERCIAL** deverá constar os seguintes dados:

- Serviços a serem executados, iguais ao objeto desta licitação;
- Preço Global por quanto a licitante se compromete os serviços objeto desta Licitação, expresso em reais em algarismo e por extenso;
- Prazo de validade da Proposta, que será de, no mínimo, 60 (SESSENTA) DIAS;
- Prazo de execução dos serviços que será de 03 (TRÊS) MESES, conforme cronograma físico-Financeiro, contados a partir da emissão da primeira ordem de serviço;

PRET

6.2.2 - ORÇAMENTO(S) DETALHADO(S), contendo de cada item a especificação do Grupo/Subgrupo/Serviço, a quantidade, a unidade, o preço unitário e o preço total, em algarismo, e o preço Global do orçamento, assinado pelo responsável da Empresa e Engenheiro responsável, contendo ainda:

- a) Planilha de preços unitários que deram margem aos resultados apresentados na proposta, com duas casas decimais, sem erros de arredondamentos;
- b) Planilha de Composição de Preços Unitários, para cada serviço constante do orçamento apresentado, contendo todos os insumos e coeficientes de produtividade necessários à execução de cada serviço, quais sejam equipamentos, mão-de-obra, totalização de encargos sociais, insumos, transportes, BDI, totalização de impostos e taxas, e quaisquer outros necessários à execução dos serviços;
- c) Planilha analítica de encargos sociais;
- d) Composição analítica da taxa de B.D.I. (Benefícios e Despesas Indiretas), de acordo com recomendações do TCU – Tribunal de Contas da União;

6.2.2.1 - No caso de erro na coluna UNIDADE, a Comissão considerará como correta a Unidade expressa no Orçamento da Prefeitura Municipal de ACOPIARA/CE para o item.

6.2.3 - CRONOGRAMA FÍSICO FINANCEIRO.

6.2.3.1 - Os valores contidos nos orçamentos serão considerados em moeda corrente nacional (REAL) mesmo que não contenham o símbolo da moeda (R\$).

6.2.3.2 - Os preços constantes do orçamento da licitante deverão conter apenas duas casas decimais após a vírgula, cabendo ao licitante proceder ao arredondamento ou desprezar os números após as duas casas decimais dos centavos.

6.2.3.3 - No Cronograma Físico Financeiro deverá constar prazo de execução dos serviços conforme Projeto Básico de Engenharia.

6.3 - Serão **DESCLASSIFICADAS** as propostas que:

6.3.1 - Apresentarem preços superiores ao limite estabelecido ou manifestadamente inexequíveis;

6.3.2 - Apresentarem preços inferiores a 70% (setenta por cento) do menor dos seguintes valores a saber:

- a) Média aritmética dos valores das propostas superiores a 50% (cinquenta por cento) do valor orçado pela Administração, ou
- b) Valor orçado pela Administração.

6.3.3 - Condições ilegais, omissões, erros e divergência ou conflito com as exigências deste Edital.

6.3.4 - Proposta em função da oferta de outro competidor na licitação.

6.3.5 - Preço unitário inexistente, simbólico ou irrisório, havido assim como aquele incompatível com os preços praticados no mercado, conforme a Lei nº 8,666/93 e suas alterações.

6.3.6 - Preço unitário e/ou global excessivo, assim entendido como aquele superior ao orçado pela PMA, estabelecido no Projeto Básico/Termo de Referência e Projeto Básico de Engenharia.

6.3.7 - Preços unitários e/ou globais inexequíveis na forma do Art. 48 da Lei das Licitações.

6.3.8 - Quantitativos divergentes dos constantes na Planilha de preços estimados.

6.3.9 - Propostas que não atendam ao item 6 do edital.

7 – DOS PROCEDIMENTOS

7.1 - A Presidente da Comissão Permanente de Licitação fará a verificação da(s) licitante(s) que protocolaram os documentos de habilitação, conforme item 4.2 deste edital, bem como, realizará o credenciamento dos representantes presentes à sessão, e a seguir, colocará os documentos de credenciamento para rubricas e informará a todos os presentes, a relação das empresas que acudiram a participação do processo.

7.2 - Os Documentos de Credenciamento e os envelopes "A" – Documentos de Habilitação e "B" – Proposta de Preços, todos fechados, serão recebidos pela Comissão no dia, hora e local definidos no preâmbulo deste Edital.

7.2.1 - Após o(a) Presidente(a) da Comissão receber os Documentos de Credenciamento e Envelopes "A" e "B" e declarar encerrado o prazo de recebimento dos Documentos de Credenciamento e Envelopes, nenhum outro será recebido e nem serão aceitos outros documentos que não os existentes nos referidos envelopes.

7.3 - Após a Presidente da Comissão receber os Documentos de Credenciamento e Envelopes "A" e "B" e declarar encerrado o prazo de recebimento dos Documentos de Credenciamento e Envelopes, nenhum outro será recebido e nem serão aceitos outros documentos que não os existentes nos referidos envelopes.

7.4 - Em seguida, os licitantes rubricarão os envelopes contendo as Propostas de Preços – "B", ficando a comissão em posse dos mesmos até a abertura e julgamento respectivo.

7.5 - Posteriormente, serão abertos os envelopes contendo os documentos exigidos para fins de habilitação. A Comissão examinará os aspectos relacionados com a suficiência, a formalidade, a idoneidade e a validade dos documentos, além de conferir se as cópias porventura apresentadas estão devidamente autenticadas pelo Cartório competente ou se são idênticas aos documentos originais, nas quais deverão ser apresentados.

7.5.1 - Será inabilitada a licitante que deixar de apresentar qualquer um dos documentos exigidos no envelope "A", ou apresentá-los em desacordo com as exigências do presente Edital.

7.6 - Os documentos de habilitação serão rubricados pelos membros da Comissão e licitantes interessados como representantes das proponentes, que examinarão e rubricarão todas as folhas dos Documentos de Habilitação, em seguida, postos à disposição dos prepostos das licitantes para que os examinem e os rubriquem.

7.7 - A Comissão examinará possíveis apontamentos feitos por prepostos das licitantes, manifestando-se sobre o seu acatamento ou não.

7.8 - Se presentes os prepostos das licitantes à sessão, o(a) Presidente(a) da Comissão fará diretamente a intimação dos atos relacionados com a habilitação e inabilitação das licitantes, fundamentando a sua decisão registrando os fatos em ata. Caberá aos prepostos das licitantes declararem intenção de interpor recurso, a fim de que conste em ata e seja aberto o prazo recursal. Os autos do processo estarão com vista franqueada ao interessado na presença da Comissão.

7.8.1 – Poderá haver a requisição de cópia dos autos, desde que seja feito por requerimento escrito.

7.8 - Caso não estejam presentes à sessão os prepostos das licitantes, a intimação dos atos referidos no item anterior será feita através do meio de publicação Oficial do Município, iniciando-se no dia útil seguinte à publicação o prazo de 05 (cinco) dias úteis previsto em lei para a entrega à Comissão das razões e contrarrazões de recursos a serem interpostos pelos recorrentes, bem como, publicidade aos atos do processo. O Procedimento ficará suspenso.

7.9 - Decorridos os prazos e proferida a decisão sobre os recursos interpostos, a Comissão marcará a data e horário em que dará prosseguimento ao procedimento licitatório, cuja comunicação às licitantes será feita com a antecedência mínima de 24 (vinte e quatro) horas da data marcada, através do meio de publicação Oficial do Município, de forma a dar publicidade aos atos do processo.

7.10 - Inexistindo recurso, ou depois de proferida a decisão sobre recurso interposto, a Comissão dará prosseguimento ao procedimento licitatório.

7.11 - Na ausência de qualquer preposto de licitante, a Comissão manterá em seu poder o referido envelope, que deverá ser retirado pela licitante no prazo de 30 (trinta) dias contados da data referida no aviso que marca a data da sessão de prosseguimento do procedimento licitatório.

7.12 - Será feita, em seguida, a abertura do Envelope "B". A Comissão conferirá se foram entregues no referido envelope a Proposta, Orçamento, Cronograma Físico-Financeiro e demais documentos solicitados no item 6 deste edital.

7.13 - Em seguida, a Comissão iniciará o JULGAMENTO. Inicialmente, serão examinados os aspectos formais da Proposta. O não atendimento a pelo menos uma das exigências deste Edital será motivo de DESCLASSIFICAÇÃO da proposta.

7.14 - A Comissão fará, então, o ordenamento das propostas das demais licitantes não desclassificadas pela ordem crescente dos preços nelas apresentados;

7.15 - A Comissão examinará, da licitante cuja proposta está em primeiro, segundo e terceiro lugar, o Orçamento. Não sendo encontrados erros a Comissão declarará a licitante classificada em primeiro lugar como vencedora desta licitação.

7.16 - Caso seja encontrado erro ou erros a Comissão promoverá desclassificação da proposta e fará a mesma verificação com relação à proposta da licitante que apresentou o segundo **MENOR PREÇO GLOBAL** e assim sucessivamente, observada a ordem crescente dos valores das propostas de preços, até que uma mesma empresa tenha sua Proposta de Preços e o Orçamento da conformidade com todos os requisitos do Edital.

7.17 - A Comissão não considerará como erro as diferenças por ventura existentes nos centavos, decorrentes de operações aritméticas, desde que o somatório das diferenças nos centavos não ultrapasse o valor em real correspondente a 0,1 (zero vírgula um por cento) do valor global do orçamento da licitante.

7.18 - Caso duas ou mais licitantes que não tenham sido desclassificadas apresentem suas propostas com preços iguais, a Comissão fará sorteio para classificá-las, e adotará os procedimentos previstos neste capítulo.

7.19 - Caso a proponente com proposta de preços classificada em 1º (primeiro) lugar, não seja **Microempresa (ME)** ou **Empresa de Pequeno Porte (EPP)**, a Comissão procederá de acordo com os subitens a seguir:

7.19.1 - Fica assegurado, como critério de desempate o exercício do direito de preferência para a **Microempresa (ME)** ou **Empresa de Pequeno Porte (EPP)**, devendo a licitante estar presente para poder exercer mencionado direito à sessão pública de divulgação do julgamento da análise das propostas de preços.

7.19.1.1 - Caso haja suspensão da sessão na data inicialmente estabelecida, a Comissão marcará previamente nova data de prosseguimento, ficando à cargo do licitante a obrigatoriedade de comparecimento para o uso deste benefício.

7.19.2 - Entende-se por empate aquelas situações em que as propostas apresentadas pelas **Microempresa (ME)** ou **Empresa de Pequeno Porte (EPP)** sejam iguais ou até 10% (dez por cento) superiores à proposta mais bem classificada, depois de ordenadas as propostas de preços em ordem crescente dos preços ofertados.

7.19.3 - Para efeito do disposto no subitem 7.19.1., ocorrendo empate, a Comissão procederá da seguinte forma:

a) A **Microempresa - ME** ou **Empresa de Pequeno Porte - EPP** mais bem classificada poderá apresentar proposta de preço inferior àquela considerada vencedora do certame, situação em que será classificada em primeiro lugar e consequentemente declarada vencedora do certame.

b) Não ocorrendo à contratação da **microempresa** ou **empresa de pequeno porte**, na forma da alínea anterior, serão convocadas as remanescentes que porventura se enquadrem na hipótese do subitem 7.19.2, na ordem classificatória, para o exercício do mesmo direito.

c) Verificada a aceitabilidade da proposta, a licitante **ME** ou **EPP** vencedora deverá apresentar a proposta devidamente adequada no prazo máximo e improrrogável de até 48 horas.

7.19.4 - No caso de equivalência dos valores apresentados pelas **Microempresa (ME)** ou **Empresa de Pequeno Porte (EPP)** que se encontrem no intervalo estabelecido no subitem 7.19.2, será realizado sorteio entre elas para que se identifique aquela que primeiro poderá apresentar nova de preços, que deverá ser registrada em ata.

7.19.5 - Na hipótese de não contratação nos termos previstos no subitem acima, o objeto licitado será adjudicado em favor da proposta originalmente vencedora do certame.

7.19.6. Ocorrendo à situação prevista no subitem 7.19.3, a **Microempresa (ME)** ou **Empresa de Pequeno Porte (EPP)** mais bem classificada deverá apresentar nova proposta de preços. Todos os atos deverão constar da ata dos trabalhos.

7.19.6.1 - Caso o representante da proponente que esteja enquadrada na situação do item 7.19.2 esteja presente na referida sessão, o mesmo deverá ofertar a nova oferta no momento da sessão.

7.19.6.2 - Caso o licitante não esteja presente na sessão, fica precluso o mencionado direito, não podendo-o mais ser ofertado posteriormente.

7.19.7 - A Comissão, após os procedimentos previstos nos itens anteriores deste capítulo, suspenderá a sessão a fim de que seja lavrada Ata a ser assinada pelos membros da Comissão e pelos prepostos dos licitantes que participam da licitação.

7.19.8 - Se presentes os prepostos das licitantes à sessão, o(a) Presidente(a) da Comissão fará diretamente a intimação dos atos relacionados com o julgamento das propostas, fundamentando a sua decisão e registrando os atos em ata. Caberá aos prepostos das licitantes se manifestarem sobre a intenção de interpor ou não recurso, a fim de que conste em ata e seja aberto o prazo recursal. Os autos do processo estarão com vista franqueada ao interessado ou interessados na presença da Comissão.

7.19.9 - Caso não estejam presentes à sessão os prepostos das licitantes, a intimação dos atos referidos no item anterior será feita através da Imprensa Oficial do Município, iniciando-se no dia útil seguinte à publicação o prazo de 05 (cinco) dias úteis previsto em lei para a entrega a Comissão das razões de recursos a serem interpostos pelos recorrentes, bem como, publicidade aos atos do processo. O Procedimento ficará suspenso.

7.19.10 - As dúvidas que surgirem durante as reuniões serão esclarecidas pelo(a) Presidente(a) da Comissão, na presença dos prepostos das licitantes.

7.19.11 - À Comissão é assegurado o direito de suspender qualquer sessão e marcar seu reinício para outra ocasião, fazendo constar esta decisão da Ata dos trabalhos. No caso, os envelopes ainda não abertos deverão ser rubricados pelos membros e pelos licitantes interessados.

7.19.12 - A Comissão poderá, para analisar os Documentos de Habilitação, as Propostas e os Orçamentos, solicitar pareceres técnicos e suspender a sessão para realizar diligências a fim de obter melhores subsídios para as suas decisões.

7.19.13 - Todos os documentos ficarão sob a guarda da Comissão Permanente de Licitação, até a conclusão do procedimento.

7.19.14 - No caso de decretação de feriado que coincida com a data designada para entrega dos envelopes "A" e "B" e suas aberturas, esta licitação se realizará no primeiro dia útil subsequente, na mesma hora e mesmo local, podendo, no entanto, a Comissão definir outra data, horário e até local, fazendo a publicação e divulgação na mesma forma do início.

7.19.15 - A Comissão não considerará qualquer oferta de vantagens não prevista neste Edital, nem preço ou vantagem baseada nas propostas das demais licitantes.

7.19.16 - Ocorrendo discrepância entre qualquer preço numérico ou por extenso, prevalecerá este último.

7.19.17 - Quando todas as licitantes forem inabilitadas ou todas as propostas forem desclassificadas, em não havendo intenção de interposição de recurso por parte de licitante, a Comissão poderá fixar às licitantes, prazo de 08 (oito) dias úteis para a apresentação de nova documentação ou de outras propostas.

7.19.18 - Abertos os envelopes contendo as Propostas, após concluída a fase de habilitação, não cabe desclassificar a proposta por motivo relacionado com a habilitação, salvo em razão de fato superveniente ou só conhecido após o julgamento.

7.19.19 - Ficará a cargo da Presidente a definição do momento da devolução dos envelopes "A" e "B" que por ventura não tenham sido abertos no decorrer do processo.

8 - DA ADJUDICAÇÃO E HOMOLOGAÇÃO

8.1 - A Comissão emitirá relatório contendo o julgamento e resultado deste Edital, com classificação das licitantes, que estará assinado pelos membros que dela participaram.

8.2 - A Adjudicação e a Homologação da licitação em favor da licitante cuja proposta de preços seja classificada em primeiro lugar são da competência do Ordenador de Despesas da SECRETARIA MUNICIPAL DO TRABALHO E DESENVOLVIMENTO SOCIAL.

8.3 - A SECRETARIA MUNICIPAL DO TRABALHO E DESENVOLVIMENTO SOCIAL, se reserva o direito de não homologar e revogar a presente licitação, por razões de interesse público decorrente de fato superveniente devidamente comprovado, mediante parecer escrito e fundamentado sem que caiba a qualquer das licitantes o direito.

9 - DO CONTRATO

9.1 - O Município de ACOPIARA/CE, através da SECRETARIA MUNICIPAL DO TRABALHO E DESENVOLVIMENTO SOCIAL, e a licitante vencedora desta licitação assinarão contrato, no prazo de 05 (CINCO) DIAS, contados da data da convocação para este fim expedida pela Prefeitura Municipal sob pena de decair do direito à contratação.

9.1.1 - A convocação do licitante vencedor se dará através de publicação em jornal de grande circulação ou correspondência com Aviso de Recebimento ou, ainda, através de endereço eletrônico válido a ser fornecido pelo Licitante na fase de proposta, conforme modelo fornecido.

9.2 - A recusa injusta da licitante vencedora em assinar o Contrato, aceitar ou retirar o instrumento equivalente dentro do prazo estabelecido pelo órgão contratante caracteriza o descumprimento total da obrigação assumida, sujeitando-a a multa de 10% (dez por cento) sobre o valor da obra ou serviço constante de sua proposta de preços.

9.3 - A execução do Contrato deverá ser acompanhada e fiscalizada por representante da Prefeitura Municipal de ACOPIARA/CE especialmente designado.

9.3.1 - O representante da Prefeitura Municipal de ACOPIARA/CE anotará em registro próprio todas as ocorrências relacionadas com a execução do contrato, determinando o que for necessário à regularização das faltas ou defeitos observados.

9.3.2 - As decisões e providências que ultrapassarem a competência do representante deverão ser solicitadas a seus superiores em tempo hábil para a adoção das medidas convenientes.

9.4 - A Contratada deverá manter preposto(s), aceito pela Prefeitura Municipal, no local a ser prestado o serviço, para representá-lo na execução do contrato.

9.4.1 - Fica a contratada na obrigação de manter, durante toda a execução do contrato, em compatibilidade com as obrigações por ele assumidas, todas as condições de habilitação e qualificação exigidas na licitação.

9.5 - A Contratada é responsável pelos encargos trabalhistas, previdenciários, fiscais e comerciais resultantes da execução do contrato.

9.6 - O prazo para o início da execução dos serviços fica fixado em **05 (CINCO) DIAS** contados a partir da data da assinatura da Ordem de Serviço.

9.7 - A assinatura da ordem de serviços poderá ser de forma presencial, bem como, ser enviada ao licitante vencedor se dará através de publicação em jornal de grande circulação ou correspondência com Aviso de Recebimento ou, ainda, através de endereço eletrônico válido a ser fornecido pelo Licitante em seus documentos de habilitação ou em sua proposta de preços, conforme modelo fornecido.

9.8 - O contrato terá vigência de **12 (DOZE) MESES**, sendo que o prazo para a execução dos serviços é de **03 (TRÊS) MESES**, contados da assinatura da ordem de serviço.

9.9 - A prorrogação de prazo deverá ser justificada por escrito e previamente autorizada pela SECRETÁRIA MUNICIPAL DO TRABALHO E DESENVOLVIMENTO SOCIAL.

9.10 - Ocorrerá a rescisão do contrato, independentemente de interpelação judicial ou extrajudicial e sem que caiba à Contratada direito a indenização de qualquer natureza, ocorrendo qualquer dos seguintes casos:

9.10.1 - não cumprimento ou cumprimento irregular das cláusulas contratuais ou da legislação vigente;

9.10.2 - lentidão na execução dos serviços, levando a Prefeitura Municipal a presumir pela não conclusão dos mesmos nos prazos estipulados;

9.10.3 - cometimento reiterado de erros na execução dos serviços;

9.10.4 - concordata, falência ou dissolução da firma ou insolvência de seus sócios, gerentes ou diretores;

9.10.5 - alteração social ou a modificação da finalidade ou de estrutura da empresa, que prejudique a execução do contrato;

9.10.6 - razões de interesse público, de alta relevância de amplo conhecimento, justificados e determinados pela Prefeitura Municipal;

9.10.7 - O atraso superior a 90 (noventa) dias dos pagamentos devidos pela Prefeitura, decorrentes de obras ou serviços, ou parcelas destes já recebidos ou executados, salvo em caso de calamidade pública, grave perturbação da ordem interna ou guerra, assegurado à Contratada o direito de optar pela suspensão do cumprimento de suas obrigações até que seja normalizada a situação;

9.11 - A rescisão amigável do contrato, por acordo entre as partes, deverá ser precedida de autorização escrita e fundamentada do Ordenador de Despesas.

9.12 - É facultada à Prefeitura Municipal de ACOPIARA/CE, quando o convocado não assinar termo do contrato no prazo e nas condições estabelecidas neste Edital convocar os licitantes remanescentes, na ordem de classificação, para fazê-lo em igual prazo e nas mesmas condições propostas pelo primeiro classificado, inclusive quanto aos preços atualizados, de conformidade com este Edital, ou revogar esta licitação.

9.13 - A Prefeitura Municipal de ACOPIARA/CE poderá, a seu critério, determinar a execução antecipada de serviços, obrigando-se a Contratada a realizá-los.

10 - DOS ACRÉSCIMOS E/OU SUPRESSÕES AO CONTRATO

10.1 - À Contratante caberá o direito de promover acréscimos ou supressões nos serviços, que se fizerem necessários, até o limite correspondente a 25% (vinte e cinco por cento) do valor inicial do contrato, e, no caso particular de reforma, até o limite de 50% (cinquenta por cento), mantendo-se as demais condições do contrato nos termos do art. 65, parágrafo 1º, da Lei nº 8.666/93.

10.2 - Caso haja acréscimo ou diminuição no volume dos serviços este será objeto de Termo Aditivo ao contrato, após o que será efetuado o pagamento, calculado nos termos do item 10.1.

11 - DO PAGAMENTO, DO REAJUSTAMENTO E REEQUILÍBRIO ECONÔMICO-FINANCEIRO

11.1 - Os pagamentos serão feitos de acordo com a realização dos serviços, em até 30 (trinta) dias do mês subsequente ao adimplemento da obrigação e encaminhamento da documentação tratada neste subitem, observadas as disposições editalícias, através de crédito na Conta Bancária do fornecedor ou através de cheque nominal, de acordo com os valores contidos na Proposta de Preços do licitante em conformidade com projeto básico.

11.2 - O valor do presente Contrato não será objeto de reajuste antes de decorrido 01 (um) ano da sua assinatura, circunstância na qual as faturas serão reajustadas com base na variação do índice nacional da construção civil (INCC - Coluna 35) divulgado pela Fundação Getúlio Vargas - FGV.

11.3 - **REEQUILÍBRIO ECONÔMICO-FINANCEIRO:** Na hipótese de sobrevirem fatos imprevisíveis, ou previsíveis, porém de consequências incalculáveis, retardadores ou impeditivos da execução do ajustado, ou ainda, em caso de força maior, caso fortuito ou fato do príncipe, configurando álea econômica extraordinária e extracontratual, poderá, mediante procedimento administrativo onde reste demonstrada tal situação e termo aditivo, ser restabelecida a relação que as partes pactuaram inicialmente entre os encargos do contratado e a retribuição da Administração para a justa remuneração do fornecimento, objetivando a manutenção do equilíbrio econômico-financeiro inicial do contrato, na forma do artigo 65, II, "d" da Lei Federal nº 8.666/93, alterada e consolidada.

11.4 - Independentemente de declaração expressa, fica subentendido que, no valor pago pelo contratante, estão incluídas todas as despesas necessárias à execução dos serviços, inclusive as relacionadas com materiais, equipamentos e mão-de-obra.

12 - DOS RECURSOS ORÇAMENTÁRIOS

12.1 - A despesa decorrente da contratação correrá à conta de recursos específicos consignados no Orçamento da PREFEITURA MUNICIPAL DE ACOPIARA/CE - RECURSOS TRANSFERÊNCIA DE RECURSOS DO FUNDO NACIONAL DE ASSISTÊNCIA SOCIAL - FNAS, na seguinte Dotação Orçamentária respectivamente:

ÓRGÃO	UNIDADE ORÇ.	FUNÇÃO/SUBFUNÇÃO/PROGRAMA/P-A/Nº DO PROJETO-ATIVIDADE	FONTE	ELEMENTO DE DESPESAS
STDS	0704	08.241.0801.2.035	1660	3.3.90.39.00

13 - DOS RECURSOS

13.1 - Das decisões proferidas pela Comissão Permanente de Licitação caberão recursos no prazo de 05 (cinco) dias úteis contados da intimação do ato.

13.2 - Os recursos deverão ser dirigidos à secretaria do trabalho e desenvolvimento social, interpostos mediante petição datilografada, devidamente arazoada subscrita pelo representante legal da recorrente, que comprovará sua condição como tal.

14.3 - Os recursos relacionados com a habilitação e inabilitação da licitante e do julgamento das propostas deverão ser entregues o(a) Presidente(a) ou a um dos Membros da Comissão Permanente de Licitação da Prefeitura Municipal de ACOPIARA/CE, no devido prazo, não sendo conhecidos os interpostos fora dele.

13.4 - Interposto, o recurso será comunicado aos demais licitantes, que poderão impugná-los no prazo de 05 (cinco) dias úteis.

13.5 - Decidido o recurso pela Comissão, deverá ser enviado, devidamente informado, ao Secretário do trabalho e desenvolvimento social, que proferirá sua decisão.

13.6 - Nenhum prazo de recurso se inicia ou corre sem que os autos do processo estejam com vista franqueada ao interessado.

13.7 - Na contagem dos prazos excluir-se-á o dia do início e incluir-se-á o do vencimento, e considerar-se-ão os dias consecutivos, exceto quando for explicitamente disposto em contrário.

14 - DAS PENALIDADES E DAS SANÇÕES

14.1 - A licitante que, convocada pela PMA para assinar o instrumento de contrato, se recusar a fazê-lo dentro do prazo previsto nesta TOMADA DE PREÇOS, sem motivo justificado aceito pela PMA, estará sujeita à suspensão temporária de participação em licitação promovida pelos órgãos do Município de ACOPIARA/CE, pelo prazo de 02 (dois) anos.

14.2 - O atraso injustificado na execução do contrato sujeitará a Contratada à multa de mora prevista no presente Edital, podendo a PMA rescindir unilateralmente o contrato. À Contratada será aplicada, ainda, a pena de SUSPENSÃO de participação em licitação promovida pelos órgãos do Município de ACOPIARA/CE, pelo prazo de 02 (dois) anos, período durante o qual estará impedida de contratar com o Município de ACOPIARA/CE.

14.3 - Em caso de a Licitante ou Contratada ser reincidente, será declarada como inidônea para licitar e contratar com o Município de ACOPIARA/CE.

14.4 - As sanções previstas neste Edital serão aplicadas pela PMA, à licitante vencedora desta licitação ou à Contratada, facultada a defesa prévia da interessada nos seguintes casos:

14.4.1- de 5 (cinco) dias úteis, nos casos de ADVERTÊNCIA e de SUSPENSÃO;

14.4.2 - de 10 (dez) dias da abertura de vista do processo, no caso de DECLARAÇÃO DE IDONEIDADE PARA LICITAR OU CONTRATAR COM O MUNICÍPIO DE ACOPIARA/CE.

14.5- As sanções de ADVERTÊNCIA, SUSPENSÃO e DECLARAÇÃO DE INDONEIDADE PARA LICITAR OU CONTRATAR COM O MUNICÍPIO DE ACOPIARA/CE poderão ser aplicadas juntamente com as de MULTA prevista neste Edital;

14.6 - As sanções de SUSPENSÃO e de DECLARAÇÃO DE INDONEIDADE PARA LICITAR E CONTRATAR COM O MUNICÍPIO DE ACOPIARA/CE, poderão também ser aplicadas às licitantes ou aos profissionais que, em razão dos contratos firmados com qualquer órgão da Administração Pública Federal, Estadual e Municipal:

I - tenha sofrido condenação definitiva por praticarem, por meios dolosos, fraude fiscal no recolhimento de quaisquer tributos;

II - tenham praticados atos ilícitos visando a frustrar os objetivos da licitação;

III - demonstrem possuir idoneidade para contratar com a Administração Pública em virtude de atos ilícitos praticados.

14.7 - Somente após a Contratada ressarcir o Município de ACOPIARA/CE pelos prejuízos causados e após decorrido o prazo de SUSPENSÃO aplicada é que poderá ser promovida a reabilitação perante a própria autoridade que aplicou a sanção.

14.8 - A declaração de idoneidade, é da competência exclusiva do Ordenador de Despesas da SECRETARIA MUNICIPAL DO TRABALHO E DESENVOLVIMENTO SOCIAL do Município de ACOPIARA/CE.

15. CONSULTAS, RESPOSTAS, ADITAMENTO, DILIGÊNCIAS, REVOGAÇÃO E ANULAÇÃO

15.1. Qualquer pessoa poderá solicitar esclarecimentos, providências ou impugnar este edital. No caso de impugnação, qualquer cidadão é parte legítima para impugnar um edital de licitação por irregularidade na aplicação da Lei nº 8.666/93 no prazo de **até 05 (cinco) dias** antes da data fixada recebimento das propostas. Quando for licitante, a impugnação deverá ser realizada **até o segundo dia útil** que anteceder a abertura dos envelopes de habilitação.

15.1.1. Decairá do direito de impugnar os termos do edital de licitação perante a Administração a pessoa que não o fizer dentro do prazo fixado neste subitem, hipótese em que tal comunicação não terá efeito de recurso.

15.1.2. A impugnação feita tempestivamente pelo licitante não o impedirá de participar do processo licitatório até o trânsito em julgado da decisão a ela pertinente.

15.1.3. Somente serão aceitos esclarecimentos, providências ou impugnação do ato convocatório quando protocolizados perante a Comissão de Licitação da PMA, na Avenida José Marques Filho, nº 600, Aroeira - Acopiara - Ceará, CEP 63.560-000 ou através do telefone (88) 3565-0116, de segunda a sexta-feira, no horário de 08:00 às 14:00 horas. Não serão aceitos envios via fac-símile ou e-mail.

15.2. Somente serão aceitas solicitações de esclarecimentos, providências ou impugnações mediante petição confeccionada em máquina datilográfica ou impressora eletrônica, em tinta não lavável, que preencham os seguintes requisitos:

15.2.1. O endereçamento o (a) Presidente da Comissão Permanente de Licitação da Prefeitura de Acopiara;

15.2.2. A identificação precisa e completa do autor e seu representante legal (acompanhado dos documentos comprobatórios) se for o caso, contendo o nome, prenome, estado civil, profissão, domicílio, número do documento de identificação, devidamente datada, assinada e protocolada na sede da Comissão Permanente de Licitação da Prefeitura de Acopiara, dentro do prazo editalício;

15.2.3. O fato e o fundamento jurídico de seu pedido, indicando quais os itens ou subitens discutidos;

15.2.4. O pedido, com suas especificações;

15.3. Caberá a (o) Presidente decidir sobre a petição no prazo de 24 (vinte e quatro) horas.

15.4. A resposta do Município de Acopiara, Ceará será disponibilizada a todos os interessados mediante afixação de cópia da íntegra do ato proferido pela administração no flanelógrafo da Comissão Permanente de Licitação da Prefeitura de Acopiara, conforme disposto na Lei Orgânica do Município e constituirá aditamento a estas Instruções.

15.5. O aditamento prevalecerá sempre em relação ao que for aditado.

15.6. Acolhida a petição de impugnação contra o ato convocatório que importe em modificação dos termos do edital será designada nova data para a realização do certame, exceto quando, inquestionavelmente, a alteração não afetar a formulação das propostas.

15.6.1. Qualquer modificação neste edital será divulgada pela mesma forma que se deu ao texto original, exceto quando, inquestionavelmente, a alteração não afetar a formulação das propostas.

15.7. **DILIGÊNCIA:** Em qualquer fase do procedimento licitatório, o (a) Presidente ou a autoridade superior, poderá promover diligências no sentido de obter esclarecimentos, confirmar informações ou permitir que sejam sanadas falhas formais de documentação que complementem a instrução do processo, vedada a inclusão posterior de documento ou informação que deveria constar originariamente da proposta, fixando o prazo para a resposta.

15.7.1. Os licitantes notificados para prestar quaisquer esclarecimentos adicionais deverão fazê-lo no prazo determinado pelo (a) Presidente, sob pena de desclassificação/inabilitação.

15.8. A presente licitação poderá ser anulada em qualquer tempo, desde que seja constatada irregularidade no processo e/ou em seu julgamento, ou revogada por conveniência da Administração sem que tal ato gere qualquer indenização ao participante.

16- DA TENTATIVA DE FRAUDE E FRUSTAÇÃO DOS ATOS DO PROCESSO E DEMAIS DITAMES LEGAIS

16.1- A tentativa de fraude ou frustração dos atos e ações a serem realizados por parte dos proponentes, há qualquer momento do presente processo, poderá caracterizar o enquadramento dos mesmos nas sanções dos crimes e penas previstas do Art. 90º, Art. 93º e Art. 96º da Lei Federal 8.666/93, e sendo necessário, ainda, abertura e instauração do devido processo administrativo para a averiguação e apuração dos fatos ocorridos, de forma a aplicação das devidas penalidades e punições cabíveis.

16.2 - É facultado a Comissão Permanente de Licitação, em qualquer ausência ou omissão quanto a instruções e ditames deste edital, a aplicação das normas, instrumentos e demais fontes legais do instrumento jurídico brasileiro, de forma a manter ideal e legal transcorrer dos atos e ações dos procedimentos do certame.

17 - DAS DISPOSIÇÕES FINAIS

17.1 - As informações sobre esta licitação podem ser obtidas junto à Comissão de Pregão da PMA, na AV. José Marques Filho, 600 - Aroeiras- ACOPIARA - CEARÁ - CEP 63.560-000 ou através do telefone (88) 3565.0116, de segunda a sexta-feira, no horário de 08:00 às 14:00 horas.

17.2 - Cópias do edital e anexos serão fornecidas mediante Protocolo de Retirada de Edital, mediante pagamento de cópia reprográfica, na Sede da Comissão de Pregão da Prefeitura Municipal de ACOPIARA, situada As informações sobre esta licitação podem ser obtidas junto à Comissão de Pregão da PMA, na AV. José marques Filho, 600 - Aroeiras- ACOPIARA - CEARÁ - CEP 63.560-000 ou através do telefone (88) 3565.0116, de segunda a sexta-feira, no horário de 08:00 às 14:00 horas, ou através do telefone (88) 3565.0116, de segunda a sexta-feira, no horário de 08:00 às 14:00 horas, de segunda a sexta-feira, no horário de 08:00 às 14:00 horas, ficando os autos do presente processo administrativo à disposição para vistas e conferência dos interessados, ficando o licitante obrigado a;

17.3 - Sem que caiba aos licitantes qualquer tipo de reclamação ou indenização, fica assegurado à autoridade competente:

17.3.1 - Alterar as condições do presente edital, fazendo a reposição do prazo na forma da Lei;

17.3.2 - Revogar a presente licitação por razões de interesse público decorrente de fato superveniente devidamente comprovado.

17.3.2.1 - A autoridade competente deve anular esta licitação, por ilegalidade, mediante parecer escrito e devidamente fundamentado.

17.4 - Quaisquer esclarecimentos serão prestados pela Comissão ou pela PMA, durante o expediente normal.

17.5 - Fica eleito o foro de ACOPIARA/CE para dirimir qualquer dúvida na execução deste Edital.

ACOPIARA/CE, 10 DE NOVEMBRO DE 2023.

ANTONIA ELZA ALMEIDA DA SILVA
PRESIDENTE DA CPL

ANEXO I

PROJETO BÁSICO/TERMO DE REFERÊNCIA

Nº 2023.11.07.01

I – INFORMAÇÕES PRIMÁRIAS E CLASSIFICAÇÃO DA DESPESA

1. **ORGÃO(S) SOLICITANTE(S):** SECRETARIA MUNICIPAL DO TRABALHO E DESENVOLVIMENTO SOCIAL
2. **DOTAÇÃO(ÕES) ORÇAMENTÁRIA(S):**

ÓRGÃO	UNIDADE ORÇ.	FUNÇÃO/SUBFUNÇÃO/PROGRAMA/ P-A/Nº DO PROJETO-ATIVIDADE	FONTE	ELEMENTO DE DESPESAS	VALOR ESTIMADO
STDS	0704	08.241.0801.2.035	1660	3.3.90.39.00	R\$ 208.267,87
VALOR TOTAL ESTIMADO					R\$ 208.267,87

3. **FONTE(S) DE RECURSO:** RECURSOS TRANSFERÊNCIA DE RECURSOS DO FUNDO NACIONAL DE ASSISTÊNCIA SOCIAL – FNAS.
4. **VALOR(ES) GLOBAL ESTIMADO(S):** R\$ 208.267,87 (DUZENTOS E OITO MIL, DUZENTOS E SESSENTA E SETE REAIS E OITENTA E SETE CENTAVOS).

II – DETALHAMENTO DA DESPESA

5. **OBJETO:** CONTRATAÇÃO DE EMPRESA PARA PRESTAÇÃO DE SERVIÇOS DE REFORMA E ADEQUAÇÃO DO CONVÍVIO DA 3ª IDADE (CASA DO IDOSO), DE INTERESSE DA SECRETARIA DO TRABALHO E DESENVOLVIMENTO SOCIAL DO MUNICÍPIO DE ACOPIARA/CE.

6. **JUSTIFICATIVA:** A presente contratação da reforma e adequação do convívio da 3ª idade (casa do idoso), se faz necessárias para oferecer conforto e segurança aos idosos que residem ali e vivem em situação de vulnerabilidade social, com a reforma e adequação do equipamento, irá aumentar ainda mais a qualidade de vida dos idosos, para que eles consigam desfrutar de toda a estrutura, espaços maiores, mais confortáveis oferecendo segurança e mobilidade.

OBS: Mais detalhamento no Projeto Básico de engenharia em anexo.

III – DAS CONDIÇÕES DE EXECUÇÃO

7. **PRAZO PARA INÍCIO E LOCAL DE EXECUÇÃO:** Os serviços deverão ser iniciados em até 05 (CINCO) DIAS, a contar da emissão da **ORDEM DE SERVIÇOS**, nos locais determinados no Projeto Básico de Engenharia.

8. **PRAZO DE EXECUÇÃO:** O prazo de execução dos serviços será 03 (TRÊS) MESES, podendo ser prorrogado nos prazos do art. 57, da Lei 8.666/93.

9. **PRAZO DE VIGENCIA:** O contrato terá a duração de 12 (DOZE) MESES, contados da data de sua assinatura, podendo ser prorrogado nos prazos do art. 57, da Lei 8.666/93, tendo eficácia após a publicação do extrato na imprensa oficial, nos termos da Lei 8.666/1993, por iguais e sucessivos períodos, se da conveniência para a administração pública, devendo a prorrogação ser motivada.

10. **PAGAMENTO:** O Pagamento será efetuado conforme medição, na proporção de execução dos serviços, em até 30 (TRINTA) DIAS após a emissão da Nota Fiscal, mediante atesto do recebimento dos serviços e o encaminhamento da documentação necessária, observada todas as disposições pactuadas, através de crédito na conta bancária da contratada.

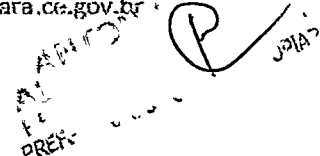

IV – DOS PREÇOS OFERTADOS E DA FORMULAÇÃO DA PROPOSTA

11. Na proposta de preços deverá constar as especificações detalhada do serviço, valor total, em moeda nacional, em algarismo e por extenso, já considerando todas as despesas, tributos, impostos, taxas, encargos e demais despesas que incidam direta ou indiretamente sobre os serviços, mesmo que não estejam nestes documentos;

12. A execução dos serviços deverá ser realizada em conformidade com o Projeto Básico de Engenharia, mediante a expedição de **ORDEM DE SERVIÇOS** pela Secretaria Gestora.

13. DO REAJUSTE E DA REPACTUAÇÃO DO VALOR CONTRATADO: O valor do Contrato não será objeto de reajuste antes de decorrido 01 (um) ano da sua assinatura, circunstância na qual as faturas serão reajustadas com base na variação do índice nacional da construção civil (INCC - Coluna 35) divulgado pela Fundação Getúlio Vargas - FGV.

12.1. Na hipótese de sobrevirem fatos imprevisíveis, ou previsíveis porém de consequências incalculáveis, retardadores ou impeditivos da execução do ajustado, ou ainda, em caso de força maior, caso fortuito ou fato do príncipe, configurando álea econômica extraordinária e extracontratual, poderá, mediante procedimento administrativo onde reste demonstrada tal situação e termo aditivo, ser restabelecida a relação que as partes pactuaram inicialmente entre os encargos do contratado e a retribuição da Administração para a justa remuneração da execução dos serviços, objetivando a manutenção do equilíbrio econômico-financeiro inicial do contrato, na forma do artigo 65, II, "d" da Lei Federal n.º 8.666/93, alterada e consolidada.

V – DA FORMALIZAÇÃO DO CONTRATO, FISCALIZAÇÃO E GESTÃO DO CONTRATO

14. As obrigações decorrentes da presente licitação serão formalizadas mediante lavratura dos respectivos contratos, subscritos pelo Município, através da Secretaria Gestora, representada pelo Secretário(a) Ordenador(a) de Despesa, e o licitante vencedor, que observará os termos das Leis correspondentes.

15. O Licitante Vencedor terá o prazo de **05 (CINCO) DIAS**, contado a partir da convocação, para subscrever o contrato. Este prazo poderá ser prorrogado uma vez, por igual período, quando solicitado pelo Licitante Vencedor durante o seu transcurso e desde que ocorra justo motivo aceito pelo Município de **ACOPIARA-CE**.

16. A recusa injustificada ou a carência de justo motivo da vencedora de não formalizar o Contrato, no prazo estabelecido, sujeitará a Licitante à aplicação das penalidades previstas.

17. O contrato só poderá ser alterado em conformidade com os artigos, 57, 58 e 65 da Lei n.º 8.666/93.

18. O contrato produzirá seus jurídicos e legais efeitos a partir data de sua assinatura e vigorá por **12 (DOZE) MESES**, nos termos do artigo 57, da Lei Federal nº 8.666/93.

19. A formalização dos contratos só gera ao contratado a obrigação de execução dos serviços quando expedida a competente **ORDEM DE SERVIÇOS** ou celebrado o competente termo de contrato.

20. A gestão do contrato caberá ao Ordenador de Despesa de cada Secretaria ou a quem este designar, devendo ele exercer toda a sua plenitude tudo em atendimento e consonância ao que dispõe o art. 58, inciso III, c/c art. 67 da Lei Federal nº 8.666/93. A fiscalização e acompanhamento técnico da execução dos serviços caberá a Secretaria DO TRABALHO E DESENVOLVIMENTO SOCIAL

VI – DAS OBRIGAÇÕES

21. DA CONTRATANTE:

- Exercer a fiscalização da execução do contrato;
- Assegurar o livre acesso da CONTRATADA e de seus prepostos, devidamente identificados, a todos os locais onde se fizer necessária a execução dos serviços licitados, prestando-lhe todas as informações e esclarecimentos que, eventualmente, forem solicitados;
- Efetuar o pagamento conforme convencionado em clausula contratual.

22. DA CONTRATADA:

A CONTRATADA estará obrigada a satisfazer os requisitos e atender a todas as exigências e condições a seguir estabelecidas:

- a) Recrutar pessoas habilitadas e com experiência comprovada, fornecendo à CONTRATANTE relação nominal dos profissionais, contendo identidade e atribuição/especificação técnica.
- b) Executar os serviços através de pessoas idôneas, assumindo total responsabilidade por quaisquer danos ou falta que venham a cometer no desempenho de suas funções, podendo a solicitar a substituição daqueles cuja conduta seja julgada inconveniente.
- c) Substituir os profissionais nos casos de impedimentos fortuitos, de maneira que não se prejudiquem o bom andamento e a boa prestação dos serviços.
- d) Facilitar a ação da FISCALIZAÇÃO na inspeção dos serviços, prestando, prontamente, os esclarecimentos que forem solicitados pela CONTRATANTE.
- e) Responder perante PMA, mesmo no caso de ausência ou omissão da FISCALIZAÇÃO, indenizando-a devidamente por quaisquer atos ou fatos lesivos aos seus interesses, que possam interferir na execução do Contrato, quer sejam eles praticados por empregados, prepostos ou mandatários seus. A responsabilidade se estenderá a danos causados a terceiros, devendo a CONTRATADA adotar medidas preventivas contra esses danos, com fiel observância das normas emanadas das autoridades competentes e das disposições legais vigentes.
- f) Responder, perante as leis vigentes, pelo sigilo dos documentos manuseados, sendo que a CONTRATADA não deverá, mesmo após o término do CONTRATO, sem consentimento prévio por escrito da CONTRATANTE, fazer uso de quaisquer documentos ou informações especificadas no parágrafo anterior, a não ser para fins de execução do CONTRATO.
- g) Pagar seus empregados no prazo previsto em lei, sendo também de sua responsabilidade o pagamento de todos os tributos que, direta ou indiretamente, incidam sobre a prestação dos serviços contratados inclusive as contribuições previdenciárias fiscais e parafiscais, FGTS, PIS, COFINS, IRPJ, CSLL, emolumentos, seguros de acidentes de trabalho etc., ficando excluída qualquer solidariedade da PMP por eventuais autuações administrativas e/ou judiciais uma vez que a inadimplência da CONTRATADA, com referência às suas obrigações, não se transfere a PMA.
- h) Disponibilizar, a qualquer tempo, toda documentação referente ao pagamento dos tributos, seguros, encargos sociais, trabalhistas e previdenciários relacionados com o objeto do CONTRATO.
- i) Manter durante toda a execução dos serviços, em compatibilidade com as obrigações por ele assumidas, todas as condições de habilitação e qualificação exigidas na licitação.
- l) Respeitar as normas de segurança e medicina do trabalho, previstas na Consolidação das Leis do Trabalho e legislação pertinente;
- m) Prestar os serviços de acordo com o projeto básico de engenharia parte, com as exigências da fiscalização, atentando sempre para as normas da Associação Brasileira de Normas Técnicas (ABNT).
- n) Responsabilizar-se pela conformidade, adequação, desempenho e qualidade dos serviços e bens, bem como de cada material, matéria-prima ou componente individualmente considerado, mesmo que não sejam de sua fabricação, garantindo seu perfeito desempenho;

VII - DOS QUANTITATIVOS

23. DOS ITENS:

Nº	DESCRIÇÃO	UNIDADE	QUANTIDADE
1.	CONTRATAÇÃO DE EMPRESA PARA PRESTAÇÃO DE SERVIÇOS DE REFORMA E ADEQUAÇÃO DO CONVÍVIO DA 3ª IDADE (CASA DO IDOSO), DE INTERESSE DA SECRETARIA DO TRABALHO E DESENVOLVIMENTO SOCIAL DO MUNICÍPIO DE ACOPIARA/CE.	SERVIÇO	01

-DETALHAMENTO DOS SERVIÇOS:

Conforme Projeto Básico de engenharia em anexo.



Anotação de Responsabilidade Técnica - ART
Lei nº 6.496, de 7 de dezembro de 1977

CREA-CE

ART OBRA / SERVIÇO
Nº CE20220961536

Conselho Regional de Engenharia e Agronomia do Ceará

INICIAL

1. Responsável Técnico

CAIO CÉSAR ALVES DE ALMEIDA

Título profissional: **ENGENHEIRO CIVIL**

RNP: 0618223975

Registro: 340258CE

2. Dados do Contrato

Contratante: **Prefeitura Municipal de Acopiara**

AVENIDA Paulino Félix

Complemento:

Cidade: **ACOPIARA**

Bairro: **Centro**

UF: **CE**

CPF/CNPJ: **07.847.379/0001-19**

Nº: **362**

CEP: **63560000**

ART Vinculada: **CE20190468051**

Contrato: **Não especificado**

Celebrado em:

Valor: **R\$ 202.534,85**

Tipo de contratante: **Pessoa Jurídica de Direito Público**

Ação Institucional: **NENHUMA - NÃO OPTANTE**

3. Dados da Obra/Serviço

RUA EMÍDIO ALVES DE ALMEIDA

Nº: **371**

Complemento:

Bairro: **CENTRO**

Cidade: **ACOPIARA**

UF: **CE**

CEP: **63560000**

Data de Início: **30/03/2022**

Previsão de término: **30/11/2022**

Coordenadas Geográficas: **-6.093212, -39.454488**

Finalidade:

Código: **Não Especificado**

Proprietário: **Prefeitura Municipal de Acopiara**

CPF/CNPJ: **07.847.379/0001-19**

4. Atividade Técnica

	Quantidade	Unidade
14 - Elaboração		
80 - Projeto > CONSTRUÇÃO CIVIL > EDIFICAÇÕES > DE REFORMA DE EDIFICAÇÃO > #1.1.2.1 - DE ALVENARIA	880,18	m2
80 - Projeto > CONSTRUÇÃO CIVIL > EDIFICAÇÕES > DE REFORMA DE EDIFICAÇÃO > #1.1.2.4 - EM MATERIAIS MISTOS	880,18	m2
80 - Projeto > CONSTRUÇÃO CIVIL > INSTALAÇÕES HIDROSSANITÁRIAS > #1.4.4 - DE LIGAÇÃO INDIVIDUAL DE REDE DE ÁGUA	880,18	m2
80 - Projeto > ELETROTÉCNICA > INSTALAÇÕES ELÉTRICAS > DE INSTALAÇÕES ELÉTRICAS EM BAIXA TENSÃO > #11.10.1.2 - PARA FINS COMERCIAIS	880,18	m2
80 - Projeto > CONSTRUÇÃO CIVIL > EDIFICAÇÕES > DE EDIFICAÇÃO > #1.1.1.1 - DE ALVENARIA	880,18	m2
80 - Projeto > ESTRUTURAS > ESTRUTURAS DE CONCRETO E ARGAMASSA ARMADA > #2.1.1 - DE ESTRUTURA DE CONCRETO ARMADO	880,18	m2
35 - Elaboração de orçamento > CONSTRUÇÃO CIVIL > EDIFICAÇÕES > DE REFORMA DE EDIFICAÇÃO > #1.1.2.1 - DE ALVENARIA	880,18	m2
35 - Elaboração de orçamento > CONSTRUÇÃO CIVIL > EDIFICAÇÕES > DE REFORMA DE EDIFICAÇÃO > #1.1.2.4 - EM MATERIAIS MISTOS	880,18	m2
35 - Elaboração de orçamento > CONSTRUÇÃO CIVIL > INSTALAÇÕES HIDROSSANITÁRIAS > #1.4.4 - DE LIGAÇÃO INDIVIDUAL DE REDE DE ÁGUA	880,18	m2
35 - Elaboração de orçamento > ELETROTÉCNICA > INSTALAÇÕES ELÉTRICAS > DE INSTALAÇÕES ELÉTRICAS EM BAIXA TENSÃO > #11.10.1.2 - PARA FINS COMERCIAIS	880,18	m2
35 - Elaboração de orçamento > CONSTRUÇÃO CIVIL > EDIFICAÇÕES > DE EDIFICAÇÃO > #1.1.1.1 - DE ALVENARIA	880,18	m2
35 - Elaboração de orçamento > ESTRUTURAS > ESTRUTURAS DE CONCRETO E ARGAMASSA ARMADA > #2.1.1 - DE ESTRUTURA DE CONCRETO ARMADO	880,18	m2
18 - Fiscalização		
60 - Fiscalização de obra > CONSTRUÇÃO CIVIL > EDIFICAÇÕES > DE REFORMA DE EDIFICAÇÃO > #1.1.2.1 - DE ALVENARIA	880,18	m2
60 - Fiscalização de obra > CONSTRUÇÃO CIVIL > EDIFICAÇÕES > DE REFORMA DE EDIFICAÇÃO > #1.1.2.4 - EM MATERIAIS MISTOS	880,18	m2
60 - Fiscalização de obra > CONSTRUÇÃO CIVIL > INSTALAÇÕES HIDROSSANITÁRIAS > #1.4.4 - DE LIGAÇÃO INDIVIDUAL DE REDE DE ÁGUA	880,18	m2
60 - Fiscalização de obra > ELETROTÉCNICA > INSTALAÇÕES ELÉTRICAS > DE INSTALAÇÕES ELÉTRICAS EM BAIXA TENSÃO > #11.10.1.2 - PARA FINS COMERCIAIS	880,18	m2
60 - Fiscalização de obra > CONSTRUÇÃO CIVIL > EDIFICAÇÕES > DE EDIFICAÇÃO > #1.1.1.1 - DE ALVENARIA	880,18	m2

A autenticidade desta ART pode ser verificada em: <https://crea-ce.sitac.com.br/publico/>, com a chave: 1byY6
Impressão em 06/04/2022 às 15:52:51 por: ip: 187.19.165.13

www.crea.org.br
Tel: (85) 3453-5800

faleconosco@crea.org.br
Fax: (85) 3453-5804



Q



Anotação de Responsabilidade Técnica - ART
Lei nº 6.496, de 7 de dezembro de 1977

CREA-CE

ART OBRA / SERVIÇO
Nº CE20220961536

Conselho Regional de Engenharia e Agronomia do Ceará

60 - Fiscalização de obra > ESTRUTURAS > ESTRUTURAS DE CONCRETO E ARGAMASSA
ARMADA > #2.1.1 - DE ESTRUTURA DE CONCRETO ARMADO

880,18

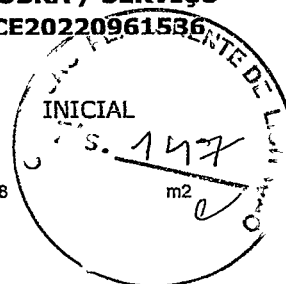

Após a conclusão das atividades técnicas o profissional deve proceder a baixa desta ART

5. Observações

SERVIÇOS DE REFORMA E ADEQUAÇÃO DO CONVÍVIO DA 3ª IDADE COM ÁREA DE 880,18M² DO MUNICÍPIO DE ACOPIARA-CE.

6. Declarações

- Declaro que estou cumprindo as regras de acessibilidade previstas nas normas técnicas da ABNT, na legislação específica e no decreto n. 5296/2004.

7. Entidade de Classe

NENHUMA - NÃO OPTANTE

8. Assinaturas

Declaro serem verdadeiras as informações acima

Caio César Alves de Almeida
Caio César Alves de Almeida
Engenheiro Civil
RNP 061822397-5
CREA. 340258-CE

CAIO CÉSAR ALVES DE ALMEIDA - CPF: 043.673.983-20

Local

data

Prefeitura Municipal de Acopiara - CNPJ: 07.847.379/0001-19

9. Informações

* A ART é válida somente quando quitada, mediante apresentação do comprovante do pagamento ou conferência no site do Crea.

10. Valor

Valor da ART: R\$ 88,78

Registrada em: 31/03/2022

Valor pago: R\$ 88,78

Nosso Número: 8215264837

A autenticidade desta ART pode ser verificada em: <https://crea-ce.sitac.com.br/publico/>, com a chave: 4byY6
Impresso em: 08/04/2022 às 15:52:51 por: ip: 187.19.165.13

www.creace.org.br
Tel: (85) 3453-5800

faleconosco@creace.org.br
Fax: (85) 3453-5804



	PLANILHA ORÇAMENTÁRIA			
	OBRA:	REFORMA E AMPLIAÇÃO DO CENTRO DE CONVIVÊNCIA LONGA PERMANÊNCIA PARA IDOSOS DO MUNICÍPIO DE ACOIARA	DATA : 07/03/2022	BPI: 26,37%
	DESCRIÇÃO:	REFORMA E AMPLIAÇÃO DO CENTRO DE CONVIVÊNCIA LONGA PERMANÊNCIA PARA IDOSOS DO MUNICÍPIO DE ACOIARA	FONTE SEINFRA	VERSÃO 027.1 COM DESONERAÇÃO
	LOCAL:	ACOIARA-CE	HORA 83,85%	MES 47,76%
CLIENTE:	PREFEITURA MUNICIPAL DE ACOIARA	REF. 05/2021		

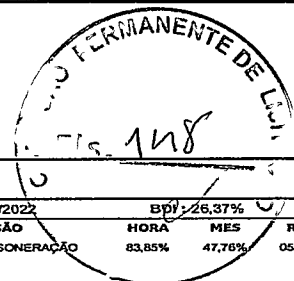

ITEM	CÓDIGO	DESCRIÇÃO	FONTE	UND	QUANTIDADE	PREÇO UNITÁRIO R\$	PREÇO UNITÁRIO C/ BDI R\$	PREÇO TOTAL R\$
1		ADMINISTRAÇÃO DA OBRA						6.483,00
1.1	COMP.001	ADMINISTRAÇÃO DA OBRA	PRÓPRIA	%	100,00	51,14	64,63	6.483,00
2		SERVIÇOS PRELIMINARES						9.650,27
2.1	C1937	PLACA PADRÃO DE OBRA	SEINFRA	M2	10,00	151,47	191,41	1.914,10
2.2	C1064	DEMOLIÇÃO DE PISO CERÂMICO	SEINFRA	M2	14,63	12,34	15,59	228,08
2.3	C1043	DEMOLIÇÃO DE ALVENARIA DE TIJOLOS S/ REAPROVEITAMENTO	SEINFRA	M3	2,09	52,88	66,82	139,85
2.4	C2197	REMOÇÃO DE PINTURA ANTIGA A CAL	SEINFRA	M2	1.280,94	3,11	3,93	4.955,49
2.5	C3040	RETIRADA DE GRADE DE FERRO	SEINFRA	M2	35,75	7,26	9,17	327,83
2.6	C1068	DEMOLIÇÃO DE PISO CIMENTADO SOBRE LASTRO DE CONCRETO	SEINFRA	M2	72,00	22,92	28,96	2.085,12
3		MOVIMENTO DE TERRA						2.170,04
3.1	C2784	ESCAVAÇÃO MANUAL SOLO DE 1A.CAT. PROF. ATÉ 1.50m	SEINFRA	M3	37,05	41,21	52,08	1.929,56
3.2	C2921	REATERRO C/COMPACTAÇÃO MANUAL S/CONTROLE, MATERIAL DA VATA	SEINFRA	M3	7,20	26,43	33,40	240,48
4		DRENAGEM DE ÁGUAS PLUVIAIS						11.143,44
4.1	C0108	AQUISIÇÃO, ASSENT. E REJUNT. DE TUBO DE CONCRETO ARMADO D=80cm	SEINFRA	M	38,00	244,95	309,54	11.143,44
5		INFRAESTRUTURA						11.266,58
5.1	C3272	CONCRETO P/VIBR., FCK=20MPa COM AGREGADO PRODUZIDO (S/TRANSP.)	SEINFRA	M3	1,21	382,49	483,35	584,85
5.2	C0216	ARMADURA CA-50A MÉDIA D=6,3 A 10,0mm	SEINFRA	KG	99,62	14,13	17,66	1.778,21
5.3	C0217	ARMADURA CA-60 FINA D=3,40 A 6,40mm	SEINFRA	KG	63,42	12,35	15,61	989,99
5.4	C1401	FORMA DE TÁBUAS DE 1" DE 3A. P/ SUPERESTRUTURA - UTIL. 2 X	SEINFRA	M2	27,36	133,83	169,12	4.627,12
5.5	C0843	CONCRETO P/VIBR., FCK 25 MPa COM AGREGADO ADQUIRIDO	SEINFRA	M3	2,46	428,40	538,84	1.325,55
5.6	C1402	FORMA PLANA CHAPA COMPENSADA RESINADA, ESP.= 10mm P/GALERIA E BUEIROS CAPEADOS	SEINFRA	M2	20,82	58,56	74,00	1.540,88
5.7	C1604	LANÇAMENTO E APLICAÇÃO DE CONCRETO S/ ELEVAÇÃO	SEINFRA	M3	2,46	134,84	170,40	419,16
6		MUROS E FECHAMENTOS						19.777,44
6.1	C0047	ALVENARIA DE BLOCO CERÂMICO FURADO (9x19x39)cm C/ARGAMASSA MISTA DE CAL HIDRATADA, ESP=9 cm	SEINFRA	M2	12,00	36,38	45,97	551,64
6.2	C1807	MURO CONTORNO DE ALVENARIA E CONCRETO (PILAR+CINTA) REBOCADO, COM PINTURA	SEINFRA	M2	55,00	276,62	349,56	19.225,80
7		ESQUADRIAS E FERRAGENS						25.249,44
7.1	C1988	PORTA INTERNA DE CEDRO LISA COMPLETA UMA FOLHA (0.90X 2.10)m	SEINFRA	UN	8,00	859,89	1.086,64	8.693,12
7.2	C1985	PORTA INTERNA DE CEDRO LISA COMPLETA UMA FOLHA (0.60X 2.10)m	SEINFRA	UN	9,00	737,60	932,11	8.388,99
7.3	C1977	PORTA EXTERNA DE CEDRO LISA COMPLETA UMA FOLHA (0.80X 2.10)m	SEINFRA	UN	2,00	754,67	953,88	1.907,36
7.4	C1986	PORTA INTERNA DE CEDRO LISA COMPLETA UMA FOLHA (0.70X 2.10)m	SEINFRA	UN	5,00	764,29	965,83	4.829,15
7.5	C1980	PORTA INTERNA DE CEDRO LISA COMPLETA DUAS FOLHAS (1.20X 2.10)m	SEINFRA	UN	1,00	1.132,25	1.430,82	1.430,82
8		COBERTURA						41.289,12
8.1	C2201	RETELHAMENTO C/ TELHA CERÂMICA COM 50% NOVA	SEINFRA	M2	388,16	50,60	63,94	23.540,15
8.2	C4466	COBERTURA TELHA CERÂMICA (RIPA, CAIBRO, LINHA)	SEINFRA	M2	56,47	151,68	191,88	10.824,17
8.3	C1338	ESTRUTURA DE MADEIRA P/ TELHA CERÂMICA OU CONCRETO VÃO 3 A 7m (TESOURAS / TERÇAS / CONTRAVENTAMENTOS / FERRAGENS)	SEINFRA	M2	48,00	110,85	140,08	6.723,84
8.4	C0387	BEIRA E BICA EM TELHA COLONIAL	SEINFRA	M	12,00	11,93	15,08	180,96
9		REVESTIMENTOS						1.235,94
9.1	C3408	REBOCO C/ ARGAMASSA DE CIMENTO E AREIA S/ PENEIRAR, TRAÇO 1:3	SEINFRA	M2	24,00	34,54	43,65	1.047,60
9.2	C0776	CHAPISCO C/ ARGAMASSA DE CIMENTO E AREIA S/PENEIRAR TRAÇO 1:3 ESP.= 5mm P/ PAREDE	SEINFRA	M2	24,00	6,18	7,81	187,44
10		PISOS						20.396,53
10.1	C3001	CERÂMICA ESMALTADA RETIFICADA C/ ARG. PRÉ-FABRICADA ACIMA DE 30x30 cm (900 cm²) - PEI-5/PEI-4 - P/ PISO	SEINFRA	M2	14,63	85,82	108,45	1.586,62
10.2	C1129	REJUNTAMENTO C/ ARG. PRÉ-FABRICADA, JUNTA ENTRE 2mm E 6mm EM CERÂMICA, ATÉ 30x30 cm (900 cm²) (PAREDE/PISO)	SEINFRA	M2	14,63	9,36	11,83	173,07
10.3	C4623	PISO PODOTÁTIL INTERNO EM BORRACHA 30x30cm ASSENTAMENTO COM COLA VINIL (FORNECIMENTO E ASSENTAMENTO)	SEINFRA	M2	9,45	185,99	235,04	2.221,13
10.4	C1586	LADRILHOS HIDRÁULICOS C/ARGAMASSA DE CAL 1:4+100KG CIMENTO	SEINFRA	M2	48,00	114,46	144,64	6.942,72
10.5	C2828	REJUNTAMENTO C/ ARG. PRÉ-FABRICADA, JUNTA ENTRE 6mm E 10mm EM CERÂMICA, ACIMA DE 30x30 cm (900 cm²) E PORCELANATOS (PAREDE/PISO)	SEINFRA	M2	48,00	9,69	12,25	588,00
10.6	C1925	PISO RUSTICO DE CONCRETO RIPADO (1.00X1.00)m JUNTAS= 10cm ESP.= 8cm	SEINFRA	M2	80,48	87,36	110,40	8.884,99

 Caio Cesar Alves de Almeida
 Engenheiro Civil
 RNP 061822397-5
 CREA: 340258-CE

11	PINTURA								48.406,78
11.1	C1814	LATEX DUAS DEMÃOS EM PAREDES EXTERNAS S/MASSA	SEINFRA	M2	561,63	20,78	26,26	14.748,40	
11.2	C1615	LATEX DUAS DEMÃOS EM PAREDES INTERNAS S/MASSA	SEINFRA	M2	699,31	19,38	24,49	17.126,10	
11.3	C1280	ESMALTE DUAS DEMÃOS EM ESQUADRIAS DE MADEIRA	SEINFRA	M2	145,92	20,73	26,20	3.823,10	
11.4	C1279	ESMALTE DUAS DEMÃOS EM ESQUADRIAS DE FERRO	SEINFRA	M2	79,90	37,76	47,72	3.812,83	
11.5	C1910	PINTURA P/PISO À BASE LATEX ACRÍLICO, TIPO "NOVACOR"	SEINFRA	M2	235,29	23,16	26,31	6.896,35	
12	INSTALAÇÕES HIDROSSANITÁRIAS								7.356,59
12.1	C1948	PONTO HIDRÁULICO, MATERIAL E EXECUÇÃO	SEINFRA	PT	6,00	214,28	270,79	1.624,74	
12.2	C1950	PONTO SANITÁRIO, MATERIAL E EXECUÇÃO	SEINFRA	PT	4,00	193,21	244,16	976,64	
12.3	C0922	CORRIMÃO EM ALUMÍNIO ANODIZADO	SEINFRA	M	46,67	80,63	101,89	4.755,21	
13	INSTALAÇÕES ELÉTRICAS								4.580,88
13.1	C1947	PONTO ELÉTRICO, MATERIAL E EXECUÇÃO	SEINFRA	PT	15,00	229,58	290,12	4.351,80	
13.2	C1678	LUMINÁRIA TIPO SPOT SIMPLES C/ LÂMPADA INCANDESCENTE	SEINFRA	UN	4,00	45,32	57,27	229,08	
14	URBANIZAÇÃO/PAISAGISMO								1.302,72
14.1	C0361	BANCO EM ALVENARIA, TAMPO EM CONCRETO, C/ENCOSTO H=80cm (PINTADO)	SEINFRA	M	6,00	171,81	217,12	1.302,72	
VALOR TOTAL:								208.287,87	

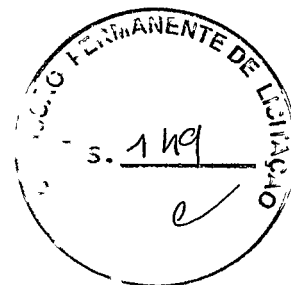

Caio César Alves de Almeida
 Engenheiro Civil
 RNP 061822397-5
 CREA: 340258-CE

[Handwritten mark]

MEMÓRIAS DE CÁLCULO

DECLARANTE DE VALORES
R\$ 100
10/15

ACIPIANA		OBRA:		REFORMA E AMPLIAÇÃO DO CENTRO DE CONVIVÊNCIA LONGA PERMANÊNCIA PARA IDOSOS DO MUNICÍPIO DE ACOPIARA		DATA: 07/03/2022		BDI: 28,37%	
DESCRIÇÃO:		REFORMA E AMPLIAÇÃO DO CENTRO DE CONVIVÊNCIA LONGA PERMANÊNCIA PARA IDOSOS DO MUNICÍPIO DE ACOPIARA		FONTE: VERBA		HORA: 03,00%		RFP: 02/2021	
LOCAL:		ACOPIARA-CE		SINTRA: 027,1 COM DESIGNAÇÃO					
CLIENTE:		PREFEITURA MUNICIPAL DE ACOPIARA							
ITEM	CODIGO	DESCRIÇÃO	UNIDA DE	QUANTIDADE	CÁLCULO	DESCRIÇÃO			
1.1	ADMINISTRAÇÃO DA OBRA								
1.1	COMP.001	ADMINISTRAÇÃO DA OBRA	%	100,00	CONFORME COMPOSIÇÃO	Administração da Obra			
2.0	SERVIÇOS PRELIMINARES								
2.1	C1937	PLACA PADRÃO DE OBRA	M2	10,00	2,50m X 4,00m				
2.2	C1064	DEMOLIÇÃO DE PISO CERÂMICO	M2	14,63	3,75m x 3,90m	WC PNE			
2.3	C1043	DEMOLIÇÃO DE ALVENARIA DE TJOLOS S/ REAPROVEITAMENTO	M3	2,09	((2,80m x 0,15m x 2,30m) x 2 und) + (1,80m x 0,15m x 0,60) x 1,00 und	Alvenaria dormitório 07, porta WC circulação			
2.4	C2197	REMOÇÃO DE PINTURA ANTIGA	M2	1.260,94	Item 9.1 + Item 9.2	Pintura a ser substituída em paredes internas e externas			
2.5	C3040	RETRADA DE GRADE DE FERRO	M2	35,75	24,50m x 1,30m	Muro de contorno			
2.6	C1068	DEMOLIÇÃO DE PISO CIMENTADO SOBRE LASTRO DE CONCRETO	M2	72,00	36,00m x 2,00m	Demolição piso do passelo			
3.1	MOVIMENTO DE TERRA								
3.1	C2784	ESCAVAÇÃO MANUAL SOLO DE 1A.CAT. PROF. ATÉ 1,50m	M3	37,05	(0,50m x 0,50m x 0,50m x 0,70m x 12,00m) + (36,00m x 1,00m x 1,00m)	Escavação área de lazer; escavação vala de			
3.2	C2921	REATERO C/COMPACTAÇÃO MANUAL S/CONTROLE, MATERIAL DA VALA	M3	7,20	36,00m x 1,00m x 0,20m	Vala de Drenagem Externa			
4.0	DRENAGEM DE ÁGUAS PLUVIAIS								
4.1	C0108	AQUISIÇÃO, ASSENT. E REJUNT. DE TUBO DE CONCRETO ARMADO D=80cm	M	36,00	36,00m	Drenagem Externa			
6.0	INFRAESTRUTURA								
5.1	C3272	CONCRETO P/MBR., FCK=20MPa COM AGREGADO PRODUZIDO (S/TRANSP.)	M3	1,21	(0,28m x 0,14m x 3,00m x 8,00m) + (0,15m x 0,15m x 3,00m x 4,00m)	Concreto Pilares de área de lazer e do passelo			
5.2	C0218	ARMADURA CA-50A MÉDIA D=6,3 A 10,0mm	KG	99,62	(4,00m x 24,00m x 0,617m) + (4,00m x 12,00m x 0,617) + 10,77m	Ferragem Ø10,0 pilares P1 e P2 (Pilares da área de lazer)			
5.3	C0217	ARMADURA CA-60 FINA D=3,40 A 6,40mm	KG	63,42	(120,00m x 0,94m x 0,395) + (60,00m x 0,70m x 0,395) + 2,27m	Ferragem Ø5,00 estribos P1 e P2 (Pilares da área de lazer)			
5.4	C1401	FORMA DE TÁBUAS DE 1" DE 3A. P/ SUPERESTRUTURA - UTIL. 2 X	M2	27,36	(0,84m x 3,00m x 8,00m) + (0,60m x 3,00m x 4,00)	Formas para concretagem dos pilares			
5.5	C0843	CONCRETO P/MBR., FCK 25MPa COM AGREGADO ADQUIRIDO	M3	2,48	(1,70m x 1,00m x 0,15m x 2,00m) + (1,70m x 0,15m x 1,00m x 2,00m) + (0,70m x 0,15m x 1,00m x 2,00m)	Concreto para as bocas de lobo			
5.6	C1402	FORMA PLANA CHAPA COMPENSADA RESINADA, ESP=10mm P/GALERIA E BUEIROS CAPEADOS	M2	20,82	(1,70m x 0,15m x 2,00m) + (1,00m x 0,15m x 2,00m) + (1,70m x 1,00m x 2,00m) + (0,70m x 1,00m x 4,00m)	Forma para concretagem das bocas de lobo			
5.7	C1604	LANÇAMENTO E APLICAÇÃO DE CONCRETO S/ELEVAÇÃO	M3	2,46	Total do item 4.5	Total do item 4.5			
6.0	MUROS E FECHAMENTOS								
6.1	C0047	ALVENARIA DE BLOCO CERÂMICO FURADO (6x19x23)cm C/ARGAMASSA MISTA DE CAL HIDRATADA, ESP=9 cm	M2	12,00	(2,60m x 3,90m) + (1,80m x 0,60m)	Depósito 03, porta Depósito 02			
6.2	C1807	MURO DE CONTORNO DE ALVENARIA E CONCRETO (PILAR+CINTA) REBOCADO, COM PINTURA	M2	55,00	27,50m x 2,00m	Retrada grade muro de contorno			
7.0	ESQUADRIAS E FERRAGENS								
7.1	C1688	PORTA INTERNA DE CEDRO LISA COMPLETA UMA FOLHA (0,80X 2,10)m	UN	8,00	8,00	Depósito 01, Sala 01, Dormitório 01, Almoço, Dormitório 06, Dormitório 08, Dormitório 10, Sala de refeições			
7.2	C1985	PORTA INTERNA DE CEDRO LISA COMPLETA UMA FOLHA (0,60X 2,10)m	UN	9,00	9,00	Wc circulação, Depósito 02, Refeitório, Dormitório 03, Depósito 03, Wc 05, Wc PNE, Wc 06, Depósito 04			
7.3	C1977	PORTA EXTERNA DE CEDRO LISA COMPLETA UMA FOLHA (0,80X 2,10)m	UN	2,00	2,00	Refeitório, Dormitório 04			
7.4	C1988	PORTA INTERNA DE CEDRO LISA COMPLETA UMA FOLHA (0,70X 2,10)m	UN	5,00	5,00	Sala 02, Cozinha, Dormitório 05, Dormitório 09			
7.5	C1980	PORTA INTERNA DE CEDRO LISA COMPLETA DUAS FOLHAS (1,20X 2,10)m	UN	1,00	1,00	Acesso área interna			
8.0	COBERTURA								
8.1	C2201	RETELHAMENTO C/ TELHA CERÂMICA ATÉ 50% NOVA	M2	368,16	ÁREA COBERTA TOTAL CONFORME O PROJETO	Porcentagem de retelhamento = 50% da área total coberta			
8.2	C4468	COBERTURA TELHA CERÂMICA (RIPA, CAIBRO, LINHA)	M2	56,47	(8,00m x 8,00m) + (8,05m x 1,40m)	Área de lazer, área do passelo que dá acesso a área de lazer			
8.3	C1338	ESTRUTURA DE MADEIRA P/ TELHA CERÂMICA OU CONCRETO VÃO 3 A 7m (TESOURAS / TERÇAS / CONTRAVENTAMENTOS / FERRAGENS)	M2	48,00	8,00m x 6,00m	Área de lazer			
8.4	C0387	BEIRA E BICA EM TELHA COLONIAL	M	12,00	12,00m	Área de lazer (parquinho calçamento)			
9.0	REVESTIMENTOS								
9.1	C3408	REBOCO C/ ARGAMASSA DE CIMENTO E AREIA S/ PENEIRAR, TRAÇO 1:3	M2	24,00	12,00m x 2,00 (Duas fases da parede)	Total do item 4.1			
9.2	C0776	CHAPISCO C/ ARGAMASSA DE CIMENTO E AREIA S/PENEIRAR TRAÇO 1:3 ESP = 5mm P/ PAREDE	M2	24,00	12,00m x 2,00 (Duas fases da parede)	Total do item 4.1			
10.0	PISO								
10.1	C3001	CERÂMICA ESMALTADA RETIFICADA C/ ARG. PRÉ-FABRICADA ACIMA DE 30x30 cm (900 cm²) - PE-5/P/EL-4 - P/ PISO	M2	14,63	3,75m x 3,90m	Total do item 1.2			
10.2	C1129	REJUNTAMENTO C/ ARG. PRÉ-FABRICADA, JUNTA ENTRE 2mm E 6mm EM CERÂMICA, ATÉ 30x30 cm (900 cm²) (PAREDE/PISO)	M2	14,63	3,75m x 3,90m	Total do item 1.2			
10.3	C4523	PISO PODOTÁTIL INTERNO EM BORRACHA 30X30cm ASSENTADO COM COLA VINIL (FORNECIMENTO E ASSENTAMENTO)	M2	9,45	(3,75m x 0,25m) + (31,50m x 0,25m) + (0,75m x 0,50m) + (0,50m x 0,50m)	Piso de circulação interna			
10.4	C1598	LADRILHOS HIDRÁULICOS C/ARGAMASSA DE CAL 1:4+100KG CIMENTO	M2	48,00	8,00m x 6,00m	Piso área de lazer			
10.5	C2828	REJUNTAMENTO C/ ARG. PRÉ-FABRICADA, JUNTA ENTRE 6mm E 10mm EM CERÂMICA, ACIMA DE 30x30 cm (900 cm²) E PORCELANATOS (PAREDE/PISO)	M2	48,00	8,00m x 6,00m	Piso área de lazer			
10.6	C1925	PISO RUSTICO DE CONCRETO RIPADO (1 00X1,00m JUNTAS= 10cm ESP.= 8cm	M2	80,48	(8,08m x 1,40m) + (38 00m x 2,00m)	Piso que dá acesso a área de lazer; passelo			
11.0	PINTURA								
11.1	C1014	LATEX DUAS DEMÃOS EM PAREDES EXTERNAS S/MASSA	M2	561,63	(28,55m x (4,25m + 0,20m + 0,15m)) - (4,00 x 1,65m) + (27,04m x (4,25m + 0,20m + 0,15m)) - (5,00m x 1,10m) + (7,37m x 4,25m) + (42,28m x 2,80m) + (7,35m x 4,25m) - ((1,11m+0,46m)) + ((37,10m x 3,00m) - (4,00m x 1,65m)) + ((26,51m x 0,40m x 2,00m) + (23,81m x 0,30m)) + (1,30m x 1,20m x 9,00) + (9,00 x 0,30m x 0,30m)	Pintura em paredes externas, mureta e pilares da fachada			
11.2	C1815	LATEX DUAS DEMÃOS EM PAREDES INTERNAS S/MASSA	M2	689,31	Anexo 1 - Planta de Revestimentos Internos	Pintura em paredes internas			
11.3	C1290	ESMALTE DUAS DEMÃOS EM ESQUADRIAS DE MADEIRA	M2	145,92	Anexo 2 - Planta de Esquadrias	Pintura em esquadrias			
11.4	C1279	ESMALTE DUAS DEMÃOS EM ESQUADRIAS DE FERRO	M2	79,90	Anexo 2 - Planta de Esquadrias	Pintura em esquadrias			
11.5	C1910	PINTURA P/PISO A BASE LATEX ACRÍLICO, TIPO "NOVACOR"	M2	235,29	181,73m + (28,78m x 2,00m)	Área circulação descoberta; área passelo (frente)			
12.0	INSTALAÇÕES HIDROSSANITÁRIAS								
12.1	C1948	PONTO HIDRÁULICO, MATERIAL E EXECUÇÃO	PT	6,00	1,00 + 1,00 + 1,00 + 1,00 + 1,00 + 1,00	Wc PNE, Wc 05, Wc 06, Wc circulação, Sistema, Área de serviço			
12.2	C1950	PONTO SANITÁRIO, MATERIAL E EXECUÇÃO	PT	4,00	1,00 + 1,00 + 1,00 + 1,00	Wc PNE, Wc 05, Wc 06, Wc circulação			

Caio César Alves de Almeida
Engenheiro Civil
RNP 061822397-5
CREA. 340258-CE

12.3	C0922	CORRIMÃO EM ALUMÍNIO ANODIZADO	M	48,67	5,45m + 0,69m + 1,21m + 7,07m + 2,17m + 1,94m + 2,96m + 3,56m + 3,56m + 3,56m + 0,78m + 1,18m + 2,21m + 3,35m + 2,07m + 1,12m + 3,75m	Barra de apoio na circulação interna
13.0	INSTALAÇÕES ELÉTRICAS					
13.1	C1847	PONTO ELÉTRICO, MATERIAL E EXECUÇÃO	PT	15,00	15,00	04 pontos na área de lazer, 03 na circulação interna, 01 na área de serviço, 01 na cozinha, 01 na sala de criação, 01 no refeitório, 01 depósito 03, 01 Wc PNE, 01 dormitório 05, 01 na sala de coordenação
13.2	C1678	LUMINÁRIA TIPO SPOT SIMPLES C/LÂMPADA INCANDESCENTE	UM	4,00	4,00	04 luminárias na área de lazer
14.0	URBANIZAÇÃO/PAISAGISMO					
14.1	C0361	BANCO EM ALVENARIA, TAMPO EM CONCRETO, C/ENCOSTO H=80cm (PINTADO)	M	6,00	4,00 Und x 1,5m	Bancos na área de lazer

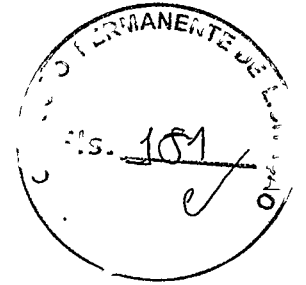



 Cato César Alves de Almeida
 Engenheiro Civil
 RNP 0618/2397-5
 CREA: 340258-CE

RELATÓRIO ANALÍTICO - COMPOSIÇÕES DE CUSTOS					
	OBRA:	REFORMA E AMPLIAÇÃO DO CENTRO DE CONVIVÊNCIA LONGA PERMANÊNCIA PARA IDOSOS DO MUNICÍPIO DE ACOIARA	DATA : 07/03/2022		BDI : 26,37%
	DESCRIÇÃO:	REFORMA E AMPLIAÇÃO DO CENTRO DE CONVIVÊNCIA LONGA PERMANÊNCIA PARA IDOSOS DO MUNICÍPIO DE ACOIARA	FONTE	VERSÃO	HORA MES REF.
	LOCAL:	ACOIARA-CE	SEINFRA	027.1 COM DESONERAÇÃO	83,85% 47,76% 05/2021
	CLIENTE:	PREFEITURA MUNICIPAL DE ACOIARA			

1.1. COMP.001 - ADMINISTRAÇÃO DA OBRA (%)

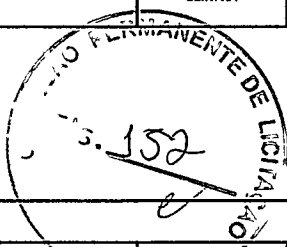
MAO DE OBRA	DESCRIÇÃO	FONTE	UNID	COEFICIENTE	PREÇO	TOTAL
18591	ENCARREGADO DE TURMA/FEITOR	SEINFRA	HxMÉS	0,30000000	4.715,0800	1.414,5200
18584	ENGENHEIRO JÚNIOR	SEINFRA	HxMÉS	0,02000000	14.514,4600	209,2900
TOTAL SIMPLES:						1.704,8100
TOTAL PARA 3 MESES:						5.114,4300
FRAÇÃO DE 100%:						51,1400
BDI: 26,37%:						13,4600
VALOR:						64,63



2.1. C1937 - PLACAS PADRÃO DE OBRA (M2)

MAO DE OBRA	DESCRIÇÃO	FONTE	UNID	COEFICIENTE	PREÇO UNITÁRIO	TOTAL
12543	SERVENTE	SEINFRA	H	2,00000000	15,5500	31,1000
TOTAL MAO DE OBRA:						31,1000
MATERIAL	DESCRIÇÃO	FONTE	UNID	COEFICIENTE	PREÇO UNITÁRIO	TOTAL
10537	CHAPA DE AÇO GALVANIZADA ESP. 0.3MM	SEINFRA	M2	1,02000000	35,9900	36,9018
11100	ESMALTE SINTETICO	SEINFRA	L	1,00000000	24,9900	24,9900
11691	PONTALETE / BARROTE DE 3"x3"	SEINFRA	M	4,50000000	12,6100	56,7450
11725	PREGO 15X15 (1.1/4" x 13) (APROXIMADAMENTE 672UN/KG)	SEINFRA	KG	0,15000000	15,5400	2,3310
TOTAL MATERIAL:						120,3678
VALOR:						151,47

2.2. C1064 - DEMOLIÇÃO DE PISO CERÂMICO (M2)

MAO DE OBRA	DESCRIÇÃO	FONTE	UNID	COEFICIENTE	PREÇO UNITÁRIO	TOTAL
12391	PEDREIRO	SEINFRA	H	0,07000000	20,7700	1,4539
12543	SERVENTE	SEINFRA	H	0,70000000	15,5500	10,8850
TOTAL MAO DE OBRA:						12,3389
VALOR:						12,34

2.3. C1043 - DEMOLIÇÃO DE ALVENARIA DE TIJOLOS S/ REAPROVEITAMENTO (M3)

MAO DE OBRA	DESCRIÇÃO	FONTE	UNID	COEFICIENTE	PREÇO UNITÁRIO	TOTAL
12391	PEDREIRO	SEINFRA	H	0,30000000	20,7700	6,2310
12543	SERVENTE	SEINFRA	H	3,00000000	15,5500	46,6500
TOTAL MAO DE OBRA:						52,8810
VALOR:						52,88

2.4. C2197 - REMOÇÃO DE PINTURA ANTIGA A CAL (M2)

MAO DE OBRA	DESCRIÇÃO	FONTE	UNID	COEFICIENTE	PREÇO UNITÁRIO	TOTAL
12543	SERVENTE	SEINFRA	H	0,20000000	15,5500	3,1100
TOTAL MAO DE OBRA:						3,1100
VALOR:						3,11

2.5. C3040 - RETIRADA DE GRADE DE FERRO (M2)

MAO DE OBRA	DESCRIÇÃO	FONTE	UNID	COEFICIENTE	PREÇO UNITÁRIO	TOTAL
12391	PEDREIRO	SEINFRA	H	0,20000000	20,7700	4,1540
12543	SERVENTE	SEINFRA	H	0,20000000	15,5500	3,1100
TOTAL MAO DE OBRA:						7,2640
VALOR:						7,26

2.6. C1066 - DEMOLIÇÃO DE PISO CIMENTADO SOBRE LASTRO DE CONCRETO (M2)

MAO DE OBRA	DESCRIÇÃO	FONTE	UNID	COEFICIENTE	PREÇO UNITÁRIO	TOTAL
12391	PEDREIRO	SEINFRA	H	0,13000000	20,7700	2,7001
12543	SERVENTE	SEINFRA	H	1,30000000	15,5500	20,2150
TOTAL MAO DE OBRA:						22,9151
VALOR:						22,92

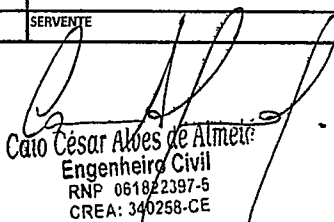
 Caio César Alves de Almeida
 Engenheiro Civil
 RNP 061822397-5
 CREA: 340258-CE

3.1. C2784 - ESCAVAÇÃO MANUAL SOLO DE 1A.CAT. PROF. ATÉ 1.50m (M3)

MAO DE OBRA	FONTE	UNID	COEFICIENTE	PREÇO UNITÁRIO	TOTAL	
12543	SERVENTE	SEINFRA	H	2,65000000	15,5500	41,2075
TOTAL MAO DE OBRA:					41,2075	
VALOR:					41,21	

3.2. C2921 - REATERRO C/COMPACTAÇÃO MANUAL S/CONTROLE, MATERIAL DA VALA (M3)

MAO DE OBRA	FONTE	UNID	COEFICIENTE	PREÇO UNITÁRIO	TOTAL	
12543	SERVENTE	SEINFRA	H	1,70000000	15,5500	26,4350
TOTAL MAO DE OBRA:					26,4350	
VALOR:					26,43	

4.1. C0108 - AQUISIÇÃO, ASSENT. E REJUNT. DE TUBO DE CONCRETO ARMADO D=80cm (M)

EQUIPAMENTO	FONTE	UNID	COEFICIENTE	PREÇO UNITÁRIO	TOTAL	
10746	GUINDASTE HIDRÁULICO SOBRE PNEUS HP 45 (CHP)	SEINFRA	H	0,05400000	95,3279	5,1477
TOTAL EQUIPAMENTO:					5,1477	
MAO DE OBRA	FONTE	UNID	COEFICIENTE	PREÇO UNITÁRIO	TOTAL	
12391	PEDREIRO	SEINFRA	H	1,00000000	20,7700	20,7700
12543	SERVENTE	SEINFRA	H	1,68000000	15,5500	16,7940
TOTAL MAO DE OBRA:					37,5640	
MATERIAL	FONTE	UNID	COEFICIENTE	PREÇO UNITÁRIO	TOTAL	
10109	AREIA MEDIA	SEINFRA	M3	0,00970000	67,5000	0,6548
10805	CIMENTO PORTLAND	SEINFRA	KG	3,89000000	0,5600	2,1794
12187	TUBO CONCRETO ARMADO, CLASSE PA-1, DN= 800MM (NBR 8890:2018)	SEINFRA	M	1,02000000	195,5000	199,4100
TOTAL MATERIAL:					202,2432	
VALOR:					244,95	

5.1. C3272 - CONCRETO P/VIBR., FCK=20MPa COM AGREGADO PRODUZIDO (S/TRANSP.) (M3)

EQUIPAMENTO	FONTE	UNID	COEFICIENTE	PREÇO UNITÁRIO	TOTAL	
10566	BETONEIRA COM MOTOR A DIESEL (CH)	SEINFRA	H	0,00000000	20,7833	0,0000
10680	BETONEIRA COM MOTOR A DIESEL (CHP)	SEINFRA	H	1,00000000	26,4089	26,4089
TOTAL EQUIPAMENTO:					26,4089	
MAO DE OBRA	FONTE	UNID	COEFICIENTE	PREÇO UNITÁRIO	TOTAL	
12543	SERVENTE	SEINFRA	H	6,00000000	15,5500	93,3000
TOTAL MAO DE OBRA:					93,3000	
MATERIAL	FONTE	UNID	COEFICIENTE	PREÇO UNITÁRIO	TOTAL	
10805	CIMENTO PORTLAND	SEINFRA	KG	336,00000000	0,5600	188,1600
TOTAL MATERIAL:					188,1600	
SERVICO	FONTE	UNID	COEFICIENTE	PREÇO UNITÁRIO	TOTAL	
C3130	AREIA DE RIO - EXTRAÇÃO	SEINFRA	M3	0,85270000	7,5600	6,4464
C3253	BRITA PRODUZIDA PARA USOS DIVERSOS	SEINFRA	M3	0,83600000	81,5400	68,1674
TOTAL SERVICO:					74,6138	
VALOR:					302,49	

5.2. C0216 - ARMADURA CA-50A MÉDIA D= 6,3 A 10,0mm (KG)

MAO DE OBRA	FONTE	UNID	COEFICIENTE	PREÇO UNITÁRIO	TOTAL	
10040	AJUDANTE DE ARMADOR/FERREIRO	SEINFRA	H	0,08000000	16,7700	1,3416
10121	ARMADOR/FERREIRO	SEINFRA	H	0,08000000	20,7700	1,6616
TOTAL MAO DE OBRA:					3,0032	
MATERIAL	FONTE	UNID	COEFICIENTE	PREÇO UNITÁRIO	TOTAL	
10103	ARAME RECOZIDO N.18 BWG	SEINFRA	KG	0,02000000	10,0500	0,2010
10163	AÇO CA-50	SEINFRA	KG	1,15000000	9,5000	10,9250
TOTAL MATERIAL:					11,1260	
VALOR:					14,13	

5.3. C0217 - ARMADURA CA-60 FINA D=3,40 A 6,40mm (KG)

MAO DE OBRA	FONTE	UNID	COEFICIENTE	PREÇO UNITÁRIO	TOTAL	
10040	AJUDANTE DE ARMADOR/FERREIRO	SEINFRA	H	0,07000000	16,7700	1,1739
10121	ARMADOR/FERREIRO	SEINFRA	H	0,07000000	20,7700	1,4539
TOTAL MAO DE OBRA:					2,6278	
MATERIAL	FONTE	UNID	COEFICIENTE	PREÇO UNITÁRIO	TOTAL	
10103	ARAME RECOZIDO N.18 BWG	SEINFRA	KG	0,02000000	10,0500	0,2010
10169	AÇO CA-60	SEINFRA	KG	1,15000000	8,2800	9,5220
TOTAL MATERIAL:					9,7230	
VALOR:					12,35	

 Cláudio Cesar Alves de Almeida
 Engenheiro Civil
 RNP 061822397-5
 CREA. 340258-CE

5.4. C1401 - FORMA DE TÁBUAS DE 1" DE 3A. PISUPERESTRUTURA - UTIL. 2 X (M2)

MAO DE OBRA		FONTES	UND	COEFICIENTE	PREÇO UNITÁRIO	TOTAL
10041	AJUDANTE DE CARPINTEIRO	SEINFRA	H	1,50000000	16,7700	25,1550
10498	CARPINTEIRO	SEINFRA	H	1,50000000	20,7700	31,1550
TOTAL MAO DE OBRA:						56,3100
MATERIAL		FONTES	UND	COEFICIENTE	PREÇO UNITÁRIO	TOTAL
10965	DESMOLDANTE PARA FORMAS	SEINFRA	L	0,17000000	7,3500	1,2495
11691	PONTALETE / BARROTE DE 3"x3"	SEINFRA	M	3,00000000	12,6100	37,8300
11728	PREGO 18X27 (2.1/2" X 10) (APROXIMADAMENTE 198UN/KG)	SEINFRA	KG	0,20000000	13,8000	2,7600
11846	SARRAFO DE 1"x4"	SEINFRA	M	1,53000000	4,7400	7,2522
11916	TABUA DE 1" DE 3A. - L = 30cm	SEINFRA	M	2,84000000	19,9100	28,4284
TOTAL MATERIAL:						77,5201
VALOR:						133,83

5.5. C0843 - CONCRETO P/VIBR., FCK 25 MPa COM AGREGADO ADQUIRIDO (M3)

EQUIPAMENTO		FONTES	UND	COEFICIENTE	PREÇO UNITÁRIO	TOTAL
10682	BETONEIRA ELÉTRICA 580L (CHP)	SEINFRA	H	0,71400000	22,3100	15,9299
TOTAL EQUIPAMENTO:						15,9299
MAO DE OBRA		FONTES	UND	COEFICIENTE	PREÇO UNITÁRIO	TOTAL
12543	SERVENTE	SEINFRA	H	6,00000000	15,5500	93,3000
TOTAL MAO DE OBRA:						93,3000
MATERIAL		FONTES	UND	COEFICIENTE	PREÇO UNITÁRIO	TOTAL
10109	AREIA MEDIA	SEINFRA	M3	0,86690000	67,5000	58,5158
10280	BRITA	SEINFRA	M3	0,62700000	76,1800	47,7711
10805	CIMENTO PORTLAND	SEINFRA	KG	349,00000000	0,5600	195,4400
11605	PEDRISCO	SEINFRA	M3	0,20900000	73,9000	15,4451
TOTAL MATERIAL:						317,1720
VALOR:						426,40

5.6. C1402 - FORMA PLANA CHAPA COMPENSADA RESINADA, ESP.= 10mm P/GALERIA E BUEIROS CAPEADOS (M2)

MAO DE OBRA		FONTES	UND	COEFICIENTE	PREÇO UNITÁRIO	TOTAL
10041	AJUDANTE DE CARPINTEIRO	SEINFRA	H	1,20000000	16,7700	20,1240
10498	CARPINTEIRO	SEINFRA	H	1,20000000	20,7700	24,9240
TOTAL MAO DE OBRA:						45,0480
MATERIAL		FONTES	UND	COEFICIENTE	PREÇO UNITÁRIO	TOTAL
10528	CHAPA COMPENSADO RESINADO 10MM (1.10 X 2.20M)	SEINFRA	M2	0,20000000	23,8100	4,7620
11691	PONTALETE / BARROTE DE 3"x3"	SEINFRA	M	0,43000000	12,6100	5,4223
11728	PREGO 18X27 (2.1/2" X 10) (APROXIMADAMENTE 198UN/KG)	SEINFRA	KG	0,20000000	13,8000	2,7600
11846	SARRAFO DE 1"x4"	SEINFRA	M	0,12000000	4,7400	0,5688
TOTAL MATERIAL:						13,6131
VALOR:						58,66

7. C1604 - LANÇAMENTO E APLICAÇÃO DE CONCRETO S/ ELEVAÇÃO (M3)

MAO DE OBRA		FONTES	UND	COEFICIENTE	PREÇO UNITÁRIO	TOTAL
12391	PEDREIRO	SEINFRA	H	2,00000000	20,7700	41,5400
12543	SERVENTE	SEINFRA	H	6,00000000	15,5500	93,3000
TOTAL MAO DE OBRA:						134,8400
VALOR:						134,84

6.1. C0047 - ALVENARIA DE BLOCO CERÂMICO FURADO (9x19x39)cm C/ARGAMASSA MISTA DE CAL HIDRATADA, ESP=9 cm (M2)

MAO DE OBRA		FONTES	UND	COEFICIENTE	PREÇO UNITÁRIO	TOTAL
12391	PEDREIRO	SEINFRA	H	0,32000000	20,7700	6,6464
12543	SERVENTE	SEINFRA	H	0,40000000	15,5500	6,2200
TOTAL MAO DE OBRA:						12,8664
MATERIAL		FONTES	UND	COEFICIENTE	PREÇO UNITÁRIO	TOTAL
10109	AREIA MEDIA	SEINFRA	M3	0,00980000	67,5000	0,6615
10229	BLOCO CERAMICO FURADO VEDAÇÃO - 9X19X39 CM	SEINFRA	UN	13,00000000	1,5700	20,4100
10441	CAL HIDRATADA	SEINFRA	KG	1,47000000	1,1000	1,6170
10805	CIMENTO PORTLAND	SEINFRA	KG	1,47000000	0,5600	0,8232
TOTAL MATERIAL:						23,6117
VALOR:						36,38

Cato César Alves de Almeida
 Engenheiro Civil
 RNP 061827397-5
 CREA. 340258-CE

Q

6.2. C1807 - MURO CONTORNO DE ALVENARIA E CONCRETO (PILAR+CINTA) REBOCADO, COM PINTURA (M2)

EQUIPAMENTO		FONTE	UNID	COEFICIENTE	PREÇO UNITÁRIO	TOTAL
10682	BETONEIRA ELÉTRICA 580L (CHP)	SEINFRA	H	0,03000000	22,3108	0,6693
TOTAL EQUIPAMENTO:						0,6693
MAO DE OBRA		FONTE	UNID	COEFICIENTE	PREÇO UNITÁRIO	TOTAL
10040	AJUDANTE DE ARMADOR/FERREIRO	SEINFRA	H	0,15000000	16,7700	2,5155
10045	AJUDANTE DE PINTOR	SEINFRA	H	0,22000000	16,7700	3,6894
10121	ARMADOR/FERREIRO	SEINFRA	H	0,15000000	20,7700	3,1155
12391	PEDREIRO	SEINFRA	H	3,20000000	20,7700	66,4640
12395	PINTOR	SEINFRA	H	0,75000000	20,7700	15,5776
12543	SERVENTE	SEINFRA	H	5,20000000	15,5500	80,8600
TOTAL MAO DE OBRA:						172,2219
MATERIAL		FONTE	UNID	COEFICIENTE	PREÇO UNITÁRIO	TOTAL
10103	ARAME RECOZIDO N.18 BWG	SEINFRA	KG	0,04000000	10,0500	0,4020
10108	AREIA GROSSA	SEINFRA	M3	0,08000000	74,7200	5,9776
10109	AREIA MEDIA	SEINFRA	M3	0,08500000	67,5000	5,7375
10163	AÇO CA-50	SEINFRA	KG	2,18000000	9,5000	20,7100
10280	BRITA	SEINFRA	M3	0,03000000	76,1900	2,2857
10805	CIMENTO PORTLAND	SEINFRA	KG	45,00000000	0,5600	25,2000
11600	PEDRA DE MÃO (RACHÃO)	SEINFRA	M3	0,15000000	66,0600	9,9090
11605	PEDRISCO	SEINFRA	M3	0,01000000	73,9000	0,7390
11917	TABUA DE 1" - L = 12cm	SEINFRA	M	0,45000000	5,7600	2,5920
12081	TUJOLO CERÂMICO FURADO 9X19X19CM	SEINFRA	UN	25,00000000	0,6900	17,0000
12082	TUJOLO MACIÇO COMUM	SEINFRA	UN	18,00000000	0,5800	10,4400
12098	TINTA MINERAL IMPERMEÁVEL EM PÓ	SEINFRA	KG	0,87000000	3,1500	2,7405
TOTAL MATERIAL:						103,7333
VALOR:						276,62

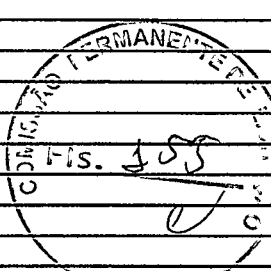

7.1. C1988 - PORTA INTERNA DE CEDRO LISA COMPLETA UMA FOLHA (0.90X 2.10)m (UN)

MAO DE OBRA		FONTE	UNID	COEFICIENTE	PREÇO UNITÁRIO	TOTAL
10041	AJUDANTE DE CARPINTEIRO	SEINFRA	H	3,75000000	16,7700	62,8875
10498	CARPINTEIRO	SEINFRA	H	3,75000000	20,7700	77,8875
12391	PEDREIRO	SEINFRA	H	1,40000000	20,7700	29,0780
12543	SERVENTE	SEINFRA	H	1,40000000	15,5500	21,7700
TOTAL MAO DE OBRA:						191,6230
MATERIAL		FONTE	UNID	COEFICIENTE	PREÇO UNITÁRIO	TOTAL
10109	AREIA MEDIA	SEINFRA	M3	0,01060000	67,5000	0,7155
10209	BATENTE DE PEROBA (MADEIRA DE 1A QUALIDADE) PARA PORTA 1FL.	SEINFRA	UN	1,00000000	164,2800	164,2800
10441	CAL HIDRATADA	SEINFRA	KG	1,72000000	1,1000	1,8920
10805	CIMENTO PORTLAND	SEINFRA	KG	1,72000000	0,5600	0,9632
11031	DOBRADIÇA DE FERRO PARA PORTA INTERNA	SEINFRA	UN	3,00000000	24,6700	74,0100
11155	FECHADURA COMPLETA PARA PORTA INTERNA	SEINFRA	UN	1,00000000	46,0000	46,0000
11240	GUARNIÇÃO PEROBA (MADEIRA DE 1A QUALIDADE) 5CM PARA PORTA 1FL.	SEINFRA	UN	2,00000000	43,5800	87,1600
11590	PARAFUSO PARA MADEIRA DE 80MM	SEINFRA	UN	8,00000000	0,2700	2,1600
11709	PORTA LISA DE CEDRO 0.90X2.10M	SEINFRA	UN	1,00000000	279,7000	279,7000
11724	PREGO	SEINFRA	KG	0,20000000	15,5400	3,1080
11919	TACO PARA FIXAÇÃO DE BATENTE/RODAPÉ	SEINFRA	UN	6,00000000	1,3800	8,2800
TOTAL MATERIAL:						668,2687
VALOR:						859,89

Caio Cesar Alves de Almeida
 Engenheiro Civil
 RNP 06182237-5
 CREA. 340258/CE

7.2. C1985 - PORTA INTERNA DE CEDRO LISA COMPLETA UMA FOLHA (0.60X 2.10)m (UN)

MAO DE OBRA		FONTE	UNID	COEFICIENTE	PREÇO UNITÁRIO	TOTAL
10041	AJUDANTE DE CARPINTEIRO	SEINFRA	H	3,75000000	16,7700	62,8875
10498	CARPINTEIRO	SEINFRA	H	3,75000000	20,7700	77,8875
12391	PEDREIRO	SEINFRA	H	1,40000000	20,7700	29,0780
12543	SERVENTE	SEINFRA	H	1,40000000	15,5500	21,7700
TOTAL MAO DE OBRA:						191,6230
MATERIAL		FONTE	UNID	COEFICIENTE	PREÇO UNITÁRIO	TOTAL
10109	AREIA MEDIA	SEINFRA	M3	0,01060000	67,5000	0,7155
10209	BATENTE DE PEROBA (MADEIRA DE 1A QUALIDADE) PARA PORTA 1FL.	SEINFRA	UN	1,00000000	164,2800	164,2800
10441	CAL HIDRATADA	SEINFRA	KG	1,72000000	1,1000	1,8920
10805	CIMENTO PORTLAND	SEINFRA	KG	1,72000000	0,5600	0,9632
11031	DOBRADIÇA DE FERRO PARA PORTA INTERNA	SEINFRA	UN	3,00000000	24,6700	74,0100
11155	FECHADURA COMPLETA PARA PORTA INTERNA	SEINFRA	UN	1,00000000	46,0000	46,0000
11240	GUARNIÇÃO PEROBA (MADEIRA DE 1A QUALIDADE) 5CM PARA PORTA 1FL.	SEINFRA	UN	2,00000000	43,5800	87,1600

11590	PARAFUSO PARA MADEIRA DE 80MM	SEINFRA	UN	8,00000000	0,2700	2,1600
11706	PORTA LISA DE CEDRO 0.60X2.10M	SEINFRA	UN	1,00000000	157,4100	157,4100
11724	PREGO	SEINFRA	KG	0,20000000	15,5400	3,1080
11919	TACO PARA FIXAÇÃO DE BATENTE/RODAPÉ	SEINFRA	UN	8,00000000	1,3800	8,2800
TOTAL MATERIAL:						545,9787
VALOR:						737,60

7.3. C1977 - PORTA EXTERNA DE CEDRO LISA COMPLETA UMA FOLHA (0.80X 2.10)m (UN)

MAO DE OBRA		FORTE	UND	COEFICIENTE	PREÇO UNITÁRIO	TOTAL
10041	AJUDANTE DE CARPINTEIRO	SEINFRA	H	3,75000000	16,7700	62,8875
10498	CARPINTEIRO	SEINFRA	H	3,75000000	20,7700	77,8875
12391	PEDREIRO	SEINFRA	H	1,40000000	20,7700	29,0780
12543	SERVENTE	SEINFRA	H	1,40000000	15,5500	21,7700
TOTAL MAO DE OBRA:						191,6230

MATERIAL		FORTE	UND	COEFICIENTE	PREÇO UNITÁRIO	TOTAL
10109	AREIA MEDIA	SEINFRA	M3	0,01060000	67,5000	0,7155
10209	BATENTE DE PEROBA (MADEIRA DE 1A QUALIDADE) PARA PORTA 1FL	SEINFRA	UN	1,00000000	164,2800	164,2800
10441	CAL HIDRATADA	SEINFRA	KG	1,72000000	1,1000	1,8920
10805	CIMENTO PORTLAND	SEINFRA	KG	1,72000000	0,5600	0,9632
11030	DOBRADIÇA DE FERRO PARA PORTA EXTERNA	SEINFRA	UN	3,00000000	24,6700	74,0100
11154	FECHADURA COMPLETA PARA PORTA EXTERNA	SEINFRA	UN	1,00000000	52,5000	52,5000
11210	GUARNIÇÃO PEROBA (MADEIRA DE 1A QUALIDADE) 5CM PARA PORTA 1FL	SEINFRA	UN	1,00000000	43,5800	43,5800
11590	PARAFUSO PARA MADEIRA DE 80MM	SEINFRA	UN	8,00000000	0,2700	2,1600
11708	PORTA LISA DE CEDRO 0.80X2.10M	SEINFRA	UN	1,00000000	210,7800	210,7800
11724	PREGO	SEINFRA	KG	0,25000000	15,5400	3,8850
11919	TACO PARA FIXAÇÃO DE BATENTE/RODAPÉ	SEINFRA	UN	8,00000000	1,3800	8,2800
TOTAL MATERIAL:						563,0457
VALOR:						754,67

7.4. C1986 - PORTA INTERNA DE CEDRO LISA COMPLETA UMA FOLHA (0.70X 2.10)m (UN)

MAO DE OBRA		FORTE	UND	COEFICIENTE	PREÇO UNITÁRIO	TOTAL
10041	AJUDANTE DE CARPINTEIRO	SEINFRA	H	3,75000000	16,7700	62,8875
10498	CARPINTEIRO	SEINFRA	H	3,75000000	20,7700	77,8875
12391	PEDREIRO	SEINFRA	H	1,40000000	20,7700	29,0780
12543	SERVENTE	SEINFRA	H	1,40000000	15,5500	21,7700
TOTAL MAO DE OBRA:						191,6230

MATERIAL		FORTE	UND	COEFICIENTE	PREÇO UNITÁRIO	TOTAL
10109	AREIA MEDIA	SEINFRA	M3	0,01060000	67,5000	0,7155
10209	BATENTE DE PEROBA (MADEIRA DE 1A QUALIDADE) PARA PORTA 1FL	SEINFRA	UN	1,00000000	164,2800	164,2800
10441	CAL HIDRATADA	SEINFRA	KG	1,72000000	1,1000	1,8920
10805	CIMENTO PORTLAND	SEINFRA	KG	1,72000000	0,5600	0,9632
11031	DOBRADIÇA DE FERRO PARA PORTA INTERNA	SEINFRA	UN	3,00000000	24,6700	74,0100
11155	FECHADURA COMPLETA PARA PORTA INTERNA	SEINFRA	UN	1,00000000	46,0000	46,0000
11240	GUARNIÇÃO PEROBA (MADEIRA DE 1A QUALIDADE) 5CM PARA PORTA 1FL	SEINFRA	UN	2,00000000	43,5800	87,1600
11590	PARAFUSO PARA MADEIRA DE 80MM	SEINFRA	UN	8,00000000	0,2700	2,1600
11707	PORTA LISA DE CEDRO 0.70X2.10M	SEINFRA	UN	1,00000000	184,1000	184,1000
11724	PREGO	SEINFRA	KG	0,20000000	15,5400	3,1080
11919	TACO PARA FIXAÇÃO DE BATENTE/RODAPÉ	SEINFRA	UN	8,00000000	1,3800	8,2800
TOTAL MATERIAL:						572,6687
VALOR:						764,29

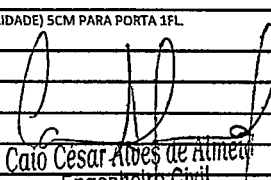
 Caio Cesar Alves de Almeida
 Engenheiro Civil
 RNP 061822397-5
 CREA. 340258-CE

7.5. C1980 - PORTA INTERNA DE CEDRO LISA COMPLETA DUAS FOLHAS (1.20X 2.10)m (UN)

MAO DE OBRA		FORTE	UND	COEFICIENTE	PREÇO UNITÁRIO	TOTAL
10041	AJUDANTE DE CARPINTEIRO	SEINFRA	H	6,00000000	16,7700	100,6200
10498	CARPINTEIRO	SEINFRA	H	6,00000000	20,7700	124,6200
12391	PEDREIRO	SEINFRA	H	2,00000000	20,7700	41,5400
12543	SERVENTE	SEINFRA	H	2,00000000	15,5500	31,1000
TOTAL MAO DE OBRA:						297,8800

MATERIAL		FORTE	UND	COEFICIENTE	PREÇO UNITÁRIO	TOTAL
10109	AREIA MEDIA	SEINFRA	M3	0,01060000	67,5000	0,7155
10210	BATENTE DE PEROBA (MADEIRA DE 1A QUALIDADE) PARA PORTA 2FL	SEINFRA	UN	1,00000000	140,1000	140,1000
10441	CAL HIDRATADA	SEINFRA	KG	1,72000000	1,1000	1,8920
10805	CIMENTO PORTLAND	SEINFRA	KG	1,72000000	0,5600	0,9632
11031	DOBRADIÇA DE FERRO PARA PORTA INTERNA	SEINFRA	UN	6,00000000	24,6700	148,0200
11155	FECHADURA COMPLETA PARA PORTA INTERNA	SEINFRA	UN	1,00000000	46,0000	46,0000

I1158	FECHO DE ALAVANCA DE FERRO DE 22CM	SEINFRA	UN	2,00000000	22,6700	45,3400
I1241	GUARNIÇÃO PEROBA (MADEIRA DE 1A QUALIDADE) 5CM PARA PORTA 2FL	SEINFRA	UN	2,00000000	59,9300	119,8600
I1590	PARAFUSO PARA MADEIRA DE 80MM	SEINFRA	UN	8,00000000	0,2700	2,1600
I1706	PORTA LISA DE CEDRO 0.60X2.10M	SEINFRA	UN	2,00000000	157,4100	314,8200
I1724	PREGO	SEINFRA	KG	0,40000000	15,5400	6,2160
I1919	TACO PARA FIXAÇÃO DE BATENTE/RODAPE	SEINFRA	UN	6,00000000	1,3800	8,2800
TOTAL MATERIAL:						834,3667
VALOR:						1.132,25

8.1. C2201 - RETELHAMENTO C/ TELHA CERÂMICA COM 50% NOVA (M2)

MAO DE OBRA		FORTE	UNID	COEFICIENTE	PREÇO UNITÁRIO	TOTAL
I2391	PEDREIRO	SEINFRA	H	1,10000000	20,7700	22,8470
I2543	SERVENTE	SEINFRA	H	1,10000000	15,5500	17,1050
TOTAL MAO DE OBRA:						39,9520

MATERIAL		FORTE	UNID	COEFICIENTE	PREÇO UNITÁRIO	TOTAL
I2045	TELHA CERÂMICA COLONIAL	SEINFRA	UN	15,00000000	0,7100	10,6500
TOTAL MATERIAL:						10,6500
VALOR:						50,60

8.2. C4466 - COBERTURA TELHA CERÂMICA (RIPA, CAIBRO, LINHA) (M2)

MAO DE OBRA		FORTE	UNID	COEFICIENTE	PREÇO UNITÁRIO	TOTAL
I0041	AJUDANTE DE CARPINTEIRO	SEINFRA	H	1,00000000	16,7700	16,7700
I0498	CARPINTEIRO	SEINFRA	H	1,00000000	20,7700	20,7700
I2391	PEDREIRO	SEINFRA	H	1,10000000	20,7700	22,8470
I2543	SERVENTE	SEINFRA	H	1,10000000	15,5500	17,1050
TOTAL MAO DE OBRA:						77,4920

MATERIAL		FORTE	UNID	COEFICIENTE	PREÇO UNITÁRIO	TOTAL
I0405	CAIBRO DE 2"x1"	SEINFRA	M	3,50000000	5,7300	20,0550
I1724	PREGO	SEINFRA	KG	0,12000000	15,5400	1,8648
I1824	RIPA DE PEROBA (MADEIRA DE 1A QUALIDADE) DE 1X5CM	SEINFRA	M	3,50000000	1,3500	4,7250
I2045	TELHA CERÂMICA COLONIAL	SEINFRA	UN	33,00000000	0,7100	23,4300
I6519	LINHA DE MASSARANDUBA 12 x 6 CM (5" x 2 1/2")	SEINFRA	M	1,33000000	18,1900	24,1120
TOTAL MATERIAL:						74,1877
VALOR:						181,68

8.3. C1336 - ESTRUTURA DE MADEIRA P/ TELHA CERÂMICA OU CONCRETO VÃO 3 A 7m (TESOURAS / TERÇAS / CONTRAVENTAMENTOS / FERRAGENS) (M2)

MAO DE OBRA		FORTE	UNID	COEFICIENTE	PREÇO UNITÁRIO	TOTAL
I0041	AJUDANTE DE CARPINTEIRO	SEINFRA	H	1,20000000	16,7700	20,1240
I0498	CARPINTEIRO	SEINFRA	H	1,20000000	20,7700	24,9240
TOTAL MAO DE OBRA:						45,0480

MATERIAL		FORTE	UNID	COEFICIENTE	PREÇO UNITÁRIO	TOTAL
I1161	FERRAGEM PARA TELHADOS	SEINFRA	KG	0,18000000	10,9900	1,9620
I1495	MADEIRA (PEROBA)	SEINFRA	M3	0,02500000	2.479,0000	61,9750
I1724	PREGO	SEINFRA	KG	0,12000000	15,5400	1,8648
TOTAL MATERIAL:						65,8018
VALOR:						110,85

8.4. C0387 - BEIRA E BICA EM TELHA COLONIAL (M)

MAO DE OBRA		FORTE	UNID	COEFICIENTE	PREÇO UNITÁRIO	TOTAL
I2391	PEDREIRO	SEINFRA	H	0,30000000	20,7700	6,2310
I2543	SERVENTE	SEINFRA	H	0,32000000	15,5500	4,9760
TOTAL MAO DE OBRA:						11,2070

MATERIAL		FORTE	UNID	COEFICIENTE	PREÇO UNITÁRIO	TOTAL
I0108	AREIA GROSSA	SEINFRA	M3	0,00250000	74,7200	0,1868
I0441	CAL HIDRATADA	SEINFRA	KG	0,32400000	1,1000	0,3564
I0805	CIMENTO PORTLAND	SEINFRA	KG	0,32400000	0,5600	0,1814
TOTAL MATERIAL:						0,7246
VALOR:						11,93

 Caio César Alves de Almeida
 Engenheiro Civil
 RNP 061822387-5
 CREA. 340258/CE

R

9.1. C3408 - REBOCO C/ ARGAMASSA DE CIMENTO E AREIA S/ PENEIRAR, TRAÇO 1:3 (M2)

MAO DE OBRA		FONTES	UNID	COEFICIENTE	PREÇO UNITÁRIO	TOTAL
12391	PEDREIRO	SEINFRA	H	0,60000000	20,7700	12,4620
12543	SERVENTE	SEINFRA	H	0,60000000	15,5500	9,3300
TOTAL MAO DE OBRA:						21,7920
SERVICO		FONTES	UNID	COEFICIENTE	PREÇO UNITÁRIO	TOTAL
C0170	ARGAMASSA DE CIMENTO E AREIA S/PEN. TRAÇO 1:3	SEINFRA	M3	0,02500000	509,7400	12,7435
TOTAL SERVICIO:						12,7435
VALOR:						34,54

9.2. C0776 - CHAPISCO C/ ARGAMASSA DE CIMENTO E AREIA S/ PENEIRAR TRAÇO 1:3 ESP.= 5mm P/ PAREDE (M2)

MAO DE OBRA		FONTES	UNID	COEFICIENTE	PREÇO UNITÁRIO	TOTAL
12391	PEDREIRO	SEINFRA	H	0,10000000	20,7700	2,0770
12543	SERVENTE	SEINFRA	H	0,15000000	15,5500	2,3325
TOTAL MAO DE OBRA:						4,4095
MATERIAL		FONTES	UNID	COEFICIENTE	PREÇO UNITÁRIO	TOTAL
10109	AREIA MEDIA	SEINFRA	M3	0,00610000	67,5000	0,4118
10805	CIMENTO PORTLAND	SEINFRA	KG	2,43000000	0,5600	1,3608
TOTAL MATERIAL:						1,7726
VALOR:						6,18

10.1. C3001 - CERÂMICA ESMALTADA RETIFICADA C/ ARG. PRÉ-FABRICADA ACIMA DE 30x30 cm (900 cm²) - PEI-5/PEI-4 - P/ PISO (M2)

MAO DE OBRA		FONTES	UNID	COEFICIENTE	PREÇO UNITÁRIO	TOTAL
11328	LADRILHISTA	SEINFRA	H	0,60000000	20,7700	12,4620
12543	SERVENTE	SEINFRA	H	0,60000000	15,5500	9,3300
TOTAL MAO DE OBRA:						21,7920
MATERIAL		FONTES	UNID	COEFICIENTE	PREÇO UNITÁRIO	TOTAL
16500	CERÂMICA ESMALTADA RETIFICADA DIMENSÕES MAIORES DE 30x30cm (900 cm²) - PEI-5/PEI-4	SEINFRA	M2	1,10000000	43,4400	47,7840
16508	ARGAMASSA COLANTE PRÉ-FABRICADA P/ CERÂMICAS E PORCELANATOS	SEINFRA	KG	8,00000000	2,0300	16,2400
TOTAL MATERIAL:						64,0240
VALOR:						85,82

10.2. C1129 - REJUNTAMENTO C/ ARG. PRÉ-FABRICADA, JUNTA ENTRE 2mm E 6mm EM CERÂMICA, ATÉ 30x30 cm (900 cm²) (PAREDE/PISO) (M2)

MAO DE OBRA		FONTES	UNID	COEFICIENTE	PREÇO UNITÁRIO	TOTAL
11328	LADRILHISTA	SEINFRA	H	0,20000000	20,7700	4,1540
12543	SERVENTE	SEINFRA	H	0,20000000	15,5500	3,1100
TOTAL MAO DE OBRA:						7,2640
MATERIAL		FONTES	UNID	COEFICIENTE	PREÇO UNITÁRIO	TOTAL
10118	ARGAMASSA PRÉ-FABRICADA PARA REJUNTAMENTO	SEINFRA	KG	0,58300000	3,5900	2,0930
TOTAL MATERIAL:						2,0930
VALOR:						9,36

10.3. C4623 - PISO PODOTÁTIL INTERNO EM BORRACHA 30x30cm ASSENTAMENTO COM COLA VINIL (FORNECIMENTO E ASSENTAMENTO) (M2)

MAO DE OBRA		FONTES	UNID	COEFICIENTE	PREÇO UNITÁRIO	TOTAL
11328	LADRILHISTA	SEINFRA	H	0,50000000	20,7700	10,3850
12543	SERVENTE	SEINFRA	H	0,61000000	15,5500	9,4855
TOTAL MAO DE OBRA:						19,8705
MATERIAL		FONTES	UNID	COEFICIENTE	PREÇO UNITÁRIO	TOTAL
18621	COLA VINIL PARA PVC	SEINFRA	KG	0,12000000	20,4800	2,4576
18622	PISO TÁTIL ALERTA OU DIRECIONAL EMBORRACHADO COR PRETO	SEINFRA	M2	1,10000000	148,7800	163,6580
TOTAL MATERIAL:						166,1156
VALOR:						185,99

10.4. C1586 - LADRILHOS HIDRÁULICOS C/ARGAMASSA DE CAL 1:4+100KG CIMENTO (M2)

MAO DE OBRA		FONTES	UNID	COEFICIENTE	PREÇO UNITÁRIO	TOTAL
11328	LADRILHISTA	SEINFRA	H	1,60000000	20,7700	33,2320
12543	SERVENTE	SEINFRA	H	1,25000000	15,5500	19,4375
TOTAL MAO DE OBRA:						52,6695
MATERIAL		FONTES	UNID	COEFICIENTE	PREÇO UNITÁRIO	TOTAL
10109	AREIA MEDIA	SEINFRA	M3	0,01820000	67,5000	1,2285
10441	CAL HIDRATADA	SEINFRA	KG	2,73000000	1,1000	3,0030
10805	CIMENTO PORTLAND	SEINFRA	KG	2,80000000	0,5600	1,5680
11332	LADRILHO HIDRÁULICO DE UMA COR	SEINFRA	M2	1,10000000	50,9000	55,9900
TOTAL MATERIAL:						61,7895
VALOR:						114,46

Caio Cesar Alves de Almeida
Engenheiro Civil
RNP 06182397-5
CREA. 340758-CE

10.5. C2828 - REJUNTAMENTO C/ ARG. PRE-FABRICADA, JUNTA ENTRE 6mm E 10mm EM CÉRAMICA, ACIMA DE 30x30 cm (900 cm²) E PORCELANATOS (PAREDE/PISO) (M2)

MAO DE OBRA		FONTE	UNID	COEFICIENTE	PREÇO UNITÁRIO	TOTAL
I1328	LADRILHISTA	SEINFRA	H	0,20000000	20,7700	4,1540
I2543	SERVENTE	SEINFRA	H	0,20000000	15,5500	3,1100
TOTAL MAO DE OBRA:						7,2640
MATERIAL		FONTE	UNID	COEFICIENTE	PREÇO UNITÁRIO	TOTAL
I0118	ARGAMASSA PRE-FABRICADA PARA REJUNTAMENTO	SEINFRA	KG	0,67600000	3,5900	2,4268
TOTAL MATERIAL:						2,4268
VALOR:						9,69

10.6. C1925 - PISO RÚSTICO DE CONCRETO RIPADO (1.00X1.00)m JUNTAS= 10cm ESP.= 8cm (M2)

EQUIPAMENTO		FONTE	UNID	COEFICIENTE	PREÇO UNITÁRIO	TOTAL
I0682	BETONEIRA ELÉTRICA 580L (CHP)	SEINFRA	H	0,05500000	22,3108	1,2271
TOTAL EQUIPAMENTO:						1,2271
MAO DE OBRA		FONTE	UNID	COEFICIENTE	PREÇO UNITÁRIO	TOTAL
I2391	PEDREIRO	SEINFRA	H	1,20000000	20,7700	24,9240
I2543	SERVENTE	SEINFRA	H	2,42000000	15,5500	37,6310
TOTAL MAO DE OBRA:						62,5550
MATERIAL		FONTE	UNID	COEFICIENTE	PREÇO UNITÁRIO	TOTAL
I0109	AREIA MEDIA	SEINFRA	M3	0,07210000	67,5000	4,8668
I0280	BRITA	SEINFRA	M3	0,06530000	76,1800	4,9752
I0805	CIMENTO PORTLAND	SEINFRA	KG	22,00000000	0,5600	12,3200
I1826	RIPA DF PFDRA (MADFIRA DF 1A (QUAI INADF) DF 2X8CM	SEINFRA	M	0,40000000	3,5500	1,4200
TOTAL MATERIAL:						23,5820
VALOR:						87,38

11.1. C1614 - LATEX DUAS DEMÃOS EM PAREDES EXTERNAS S/MASSA (M2)

MAO DE OBRA		FONTE	UNID	COEFICIENTE	PREÇO UNITÁRIO	TOTAL
I0045	AJUDANTE DE PINTOR	SEINFRA	H	0,35000000	16,7700	5,8695
I2395	PINTOR	SEINFRA	H	0,40000000	20,7700	8,3080
TOTAL MAO DE OBRA:						14,1775
MATERIAL		FONTE	UNID	COEFICIENTE	PREÇO UNITÁRIO	TOTAL
I0035	AGUARRAZ MINERAL	SEINFRA	L	0,05000000	17,1900	0,8595
I1347	LIXA PARA MADEIRA/MASSA	SEINFRA	UN	0,25000000	0,5500	0,1375
I1488	LÍQUIDO PREPARADOR DE SUPERFÍCIES	SEINFRA	L	0,12000000	11,9100	1,4292
I2097	TINTA LATEX ACRÍLICA	SEINFRA	L	0,17000000	24,5900	4,1803
TOTAL MATERIAL:						6,6068
VALOR:						20,78

11.2. C1615 - LATEX DUAS DEMÃOS EM PAREDES INTERNAS S/MASSA (M2)

MAO DE OBRA		FONTE	UNID	COEFICIENTE	PREÇO UNITÁRIO	TOTAL
I0045	AJUDANTE DE PINTOR	SEINFRA	H	0,35000000	16,7700	5,8695
I2395	PINTOR	SEINFRA	H	0,40000000	20,7700	8,3080
TOTAL MAO DE OBRA:						14,1775
MATERIAL		FONTE	UNID	COEFICIENTE	PREÇO UNITÁRIO	TOTAL
I1347	LIXA PARA MADEIRA/MASSA	SEINFRA	UN	0,25000000	0,5500	0,1375
I1490	LÍQUIDO SELADOR PARA PINTURA LATEX	SEINFRA	L	0,12000000	12,0800	1,4496
I2096	TINTA LATEX	SEINFRA	L	0,17000000	21,2500	3,6125
TOTAL MATERIAL:						5,1996
VALOR:						19,38

11.3. C1280 - ESMALTE DUAS DEMÃOS EM ESQUADRIAS DE MADEIRA (M2)

MAO DE OBRA		FONTE	UNID	COEFICIENTE	PREÇO UNITÁRIO	TOTAL
I0045	AJUDANTE DE PINTOR	SEINFRA	H	0,35000000	16,7700	5,8695
I2395	PINTOR	SEINFRA	H	0,40000000	20,7700	8,3080
TOTAL MAO DE OBRA:						14,1775
MATERIAL		FONTE	UNID	COEFICIENTE	PREÇO UNITÁRIO	TOTAL
I0035	AGUARRAZ MINERAL	SEINFRA	L	0,04000000	17,1900	0,6876
I1100	ESMALTE SINTÉTICO	SEINFRA	L	0,16000000	24,8900	3,9884
I1199	FUNDO BRANCO FOSCO NIVELADOR P/ MADEIRAS	SEINFRA	L	0,13000000	12,6800	1,6484
I1347	LIXA PARA MADEIRA/MASSA	SEINFRA	UN	0,40000000	0,5500	0,2200
TOTAL MATERIAL:						6,5444
VALOR:						20,73

 Caio César Alves de Almeida
 Engenheiro Civil
 RNP 061822357-5
 CREA 340258-CE

11.4. C1279 - ESMALTE DUAS DEMÃOS EM ESQUADRIAS DE FERRO (M2)

MAO DE OBRA		FORTE	UNID	COEFICIENTE	PREÇO UNITÁRIO	TOTAL
I0045	AJUDANTE DE PINTOR	SEINFRA	H	0,80000000	16,7700	13,4160
I2395	PINTOR	SEINFRA	H	0,80000000	20,7700	16,6160
TOTAL MAO DE OBRA:						30,0320
MATERIAL		FORTE	UNID	COEFICIENTE	PREÇO UNITÁRIO	TOTAL
I0035	AGUARRAZ MINERAL	SEINFRA	L	0,03000000	17,1900	0,5157
I1100	ESMALTE SINTETICO	SEINFRA	L	0,16000000	24,8900	3,9884
I1346	LIXA PARA FERRO	SEINFRA	UN	0,30000000	1,6900	0,5070
I2293	ZARCÃO	SEINFRA	UN	0,12000000	22,5800	2,7096
TOTAL MATERIAL:						7,7307
VALOR:						37,76

11.5. C1910 - PINTURA P/PISO À BASE LATEX ACRÍLICO, TIPO "NOVACOR" (M2)

MAO DE OBRA		FORTE	UNID	COEFICIENTE	PREÇO UNITÁRIO	TOTAL
I2395	PINTOR	SEINFRA	H	0,50000000	20,7700	10,3850
I2543	SERVENTE	SEINFRA	H	0,40000000	15,5500	6,2200
TOTAL MAO DE OBRA:						16,6050
MATERIAL		FORTE	UNID	COEFICIENTE	PREÇO UNITÁRIO	TOTAL
I0154	ÁCIDO MURIÁTICO	SEINFRA	L	0,08000000	5,4400	0,4352
I2097	TINTA LATEX ACRÍLICA	SEINFRA	L	0,25000000	24,5900	6,1475
TOTAL MATERIAL:						6,5827
VALOR:						23,19

12.1. C1948 - PONTO HIDRÁULICO, MATERIAL E EXECUÇÃO (PT)

MAO DE OBRA		FORTE	UNID	COEFICIENTE	PREÇO UNITÁRIO	TOTAL
I0043	AJUDANTE DE ENCANADOR	SEINFRA	H	3,00000000	16,7700	50,3100
I2320	ENCANADOR	SEINFRA	H	3,00000000	20,3200	60,9600
I2543	SERVENTE	SEINFRA	H	2,50000000	15,5500	38,8750
TOTAL MAO DE OBRA:						150,1450
MATERIAL		FORTE	UNID	COEFICIENTE	PREÇO UNITÁRIO	TOTAL
I0108	AREIA GROSSA	SEINFRA	M3	0,00350000	74,7200	0,2615
I0441	CAL HIDRATADA	SEINFRA	KG	2,50000000	1,1000	2,7500
I0805	CIMENTO PORTLAND	SEINFRA	KG	2,50000000	0,5500	1,4000
I0884	COTOVELO PVC SOLDAVEL DE 25MM	SEINFRA	UN	2,00000000	0,5900	1,1800
I0885	COTOVELO PVC SOLDAVEL DE 32MM	SEINFRA	UN	4,00000000	1,7600	7,0400
I1293	JOELHO PVC ROSCAVEL DE 1"	SEINFRA	UN	1,00000000	4,8800	4,8800
I1412	LUVA PVC SOLDAVEL DE 32MM	SEINFRA	UN	2,00000000	1,5500	3,1000
I1426	LUVA REDUÇÃO PVC SOLDAVEL DE 32X25MM	SEINFRA	UN	1,00000000	2,9600	2,9600
I1973	TE PVC SOLDAVEL 32MM	SEINFRA	UN	1,00000000	3,3300	3,3300
I2200	TUBO PVC SOLDAVEL DE 25MM (3/4")	SEINFRA	M	1,20000000	2,9800	3,5800
I2201	TUBO PVC SOLDAVEL DE 32MM (1")	SEINFRA	M	5,00000000	6,7100	33,5500
TOTAL MATERIAL:						64,1365
VALOR:						214,28

12.2. C1950 - PONTO SANITÁRIO, MATERIAL E EXECUÇÃO (PT)

MAO DE OBRA		FORTE	UNID	COEFICIENTE	PREÇO UNITÁRIO	TOTAL
I0043	AJUDANTE DE ENCANADOR	SEINFRA	H	3,00000000	16,7700	50,3100
I2320	ENCANADOR	SEINFRA	H	3,00000000	20,3200	60,9600
I2543	SERVENTE	SEINFRA	H	2,50000000	15,5500	38,8750
TOTAL MAO DE OBRA:						150,1450
MATERIAL		FORTE	UNID	COEFICIENTE	PREÇO UNITÁRIO	TOTAL
I0108	AREIA GROSSA	SEINFRA	M3	0,00400000	74,7200	0,2989
I0441	CAL HIDRATADA	SEINFRA	KG	3,00000000	1,1000	3,3000
I0805	CIMENTO PORTLAND	SEINFRA	KG	3,00000000	0,5500	1,6800
I1282	JOELHO PVC PARA ESGOTO DE 100MM	SEINFRA	UN	1,00000000	6,1600	6,1600
I1283	JOELHO PVC PARA ESGOTO DE 40MM	SEINFRA	UN	2,00000000	1,3900	2,7800
I1284	JOELHO PVC PARA ESGOTO DE 50MM	SEINFRA	UN	1,00000000	1,8500	1,8500
I2012	TE PVC PARA ESGOTO DE 100MM (4")	SEINFRA	UN	1,00000000	11,8300	11,8300
I2013	TE PVC PARA ESGOTO DE 40MM (1 1/2")	SEINFRA	UN	1,00000000	2,3900	2,3900
I2193	TUBO PVC ESGOTO DE 100MM (4") - (NBR 5688)	SEINFRA	M	0,33000000	10,8400	3,5772
I2194	TUBO PVC ESGOTO DE 40MM (1 1/2") - (NBR 5688)	SEINFRA	M	1,50000000	3,9100	5,8650
I2195	TUBO PVC ESGOTO DE 50MM (2") - (NBR 5688)	SEINFRA	M	0,50000000	6,6500	3,3250
TOTAL MATERIAL:						43,0661
VALOR:						193,21

Cato César Alves de Almeida
Engenheiro Civil
RNP 061821397-5
CREA. 340258-CE

12.3. C0922 - CORRIMÃO EM ALUMÍNIO ANODIZADO (M)

MAO DE OBRA		FONTE	UNID	COEFICIENTE	PREÇO UNITÁRIO	TOTAL
I2391	PEDREIRO	SEINFRA	H	0,35000000	20,7700	7,2695
I2543	SERVENTE	SEINFRA	H	0,35000000	15,5500	5,4425
TOTAL MAO DE OBRA:						12,7120
MATERIAL		FONTE	UNID	COEFICIENTE	PREÇO UNITÁRIO	TOTAL
I0109	AREIA MEDIA	SEINFRA	M3	0,00150000	67,5000	0,1013
I0805	CIMENTO PORTLAND	SEINFRA	KG	0,35000000	0,5600	0,1960
I1216	GANCHO DE ALUMINIO	SEINFRA	UN	4,00000000	4,3000	17,2000
I1623	PERFIL DE ALUMINIO ANODIZADO FOSCO (DIVISORIA)	SEINFRA	KG	1,75000000	28,8100	50,4175
TOTAL MATERIAL:						57,9148
VALOR:						80,63

13.1. C1947 - PONTO ELÉTRICO, MATERIAL E EXECUÇÃO (PT)

MAO DE OBRA		FONTE	UNID	COEFICIENTE	PREÇO UNITÁRIO	TOTAL
I0042	AJUDANTE DE ELETRICISTA	SEINFRA	H	3,00000000	16,7700	50,3100
I2312	ELETRICISTA	SEINFRA	H	3,00000000	20,7700	62,3100
I2543	SERVENTE	SEINFRA	H	2,50000000	15,5500	38,8750
TOTAL MAO DE OBRA:						151,4950
MATERIAL		FONTE	UNID	COEFICIENTE	PREÇO UNITÁRIO	TOTAL
I0356	CABO ISOLADO PVC 750V 2,5 MM2	SEINFRA	M	12,00000000	1,9600	23,5200
I0419	CAIXA ESTAMPADA 3"X3", 4"X2", 4"X4" - CHAPA 18	SEINFRA	UN	1,00000000	1,7600	1,7600
I0428	CAIXA PASSAG. CHAPA C/TAMPA PARAF. 100X100X80MM	SEINFRA	UN	1,00000000	10,2100	10,2100
I0957	CURVA DE PVC RIGIDO PARA ELETRODUTO DE 3/4"	SEINFRA	UN	1,00000000	2,0200	2,0200
I0981	DISJUNTOR MONOPOLAR 16A	SEINFRA	UN	0,10000000	9,5000	0,9500
I1075	ELETRODUTO DE PVC RIGIDO 3/4"	SEINFRA	M	3,00000000	3,5000	10,5000
I1105	ESPELHO 4"X2" OU 3"X3"	SEINFRA	UN	1,00000000	2,6100	2,6100
I1181	FITA ISOLANTE	SEINFRA	M	3,00000000	0,8200	2,4600
I1262	INTERRUPTOR 2 TECLAS PARALELO 1 TOMADA 2POLOS	SEINFRA	UN	1,00000000	22,2900	22,2900
I1409	LUVA DE PVC RIGIDO PARA ELETRODUTO 3/4"	SEINFRA	UN	2,00000000	0,8800	1,7600
TOTAL MATERIAL:						78,0800
VALOR:						229,58

13.2. C1678 - LUMINÁRIA TIPO SPOT SIMPLES C/ LÂMPADA INCANDESCENTE (UN)

MAO DE OBRA		FONTE	UNID	COEFICIENTE	PREÇO UNITÁRIO	TOTAL
I0042	AJUDANTE DE ELETRICISTA	SEINFRA	H	0,80000000	16,7700	13,4160
I2312	ELETRICISTA	SEINFRA	H	0,80000000	20,7700	16,6160
TOTAL MAO DE OBRA:						30,0320
MATERIAL		FONTE	UNID	COEFICIENTE	PREÇO UNITÁRIO	TOTAL
I1380	LUMINARIA TIPO SPOT SIMPLES	SEINFRA	UN	1,00000000	12,2400	12,2400
I1471	LÂMPADA INCANDESCENTE DE 25 ATÉ 100W	SEINFRA	UN	1,00000000	3,0500	3,0500
TOTAL MATERIAL:						15,2900
VALOR:						45,32

14.1. C0361 - BANCO EM ALVENARIA, TAMPO EM CONCRETO, C/ENCOSTO H=80cm (PINTADO) (M)

MAO DE OBRA		FONTE	UNID	COEFICIENTE	PREÇO UNITÁRIO	TOTAL
I0045	AJUDANTE DE PINTOR	SEINFRA	H	1,00000000	16,7700	16,7700
I2391	PEDREIRO	SEINFRA	H	2,07000000	20,7700	42,9939
I2543	SERVENTE	SEINFRA	H	3,14200000	15,5500	48,8581
TOTAL MAO DE OBRA:						108,6220
MATERIAL		FONTE	UNID	COEFICIENTE	PREÇO UNITÁRIO	TOTAL
I0108	AREIA GROSSA	SEINFRA	M3	0,07900000	74,7200	5,8029
I0280	BRITA	SEINFRA	M3	0,03200000	76,1800	2,4381
I0441	CAL HIDRATADA	SEINFRA	KG	9,86500000	1,0000	10,8515
I0805	CIMENTO PORTLAND	SEINFRA	KG	18,52100000	0,5600	10,3718
I2081	TUJOLO CERÂMICO FURADO 9X19X19CM	SEINFRA	UN	45,00000000	0,6800	30,6000
I2098	TINTA MINERAL IMPERMEÁVEL EM PÓ	SEINFRA	KG	0,96000000	3,1500	3,0240
TOTAL MATERIAL:						63,1883
VALOR:						171,81

Cesar Alves de Almeida
 Cesar Alves de Almeida
 Engenheiro Civil
 RFP: 081822307-5
 GREA: 340258-CE

R



MEMORIAL DESCRITIVO E ESPECIFICAÇÕES TÉCNICAS

Objeto: REFORMA E ADEQUAÇÃO DO CENTRO DE CONVIVÊNCIA LONGA PERMANÊNCIA PARA IDOSOS DO
MUNICÍPIO DE ACOPIARA - CE

Pavimento: Térreo



Cato Cesar Alves de Almeida
Engenheiro Civil
RNP 061822397-5
CREA. 340258-CE

Acopiara/CE.





I. OBJETIVO DA OBRA

Generalidades

O objetivo destas especificações técnicas é estabelecer normas e critérios para a execução dos serviços de reforma do Convívio da 3ª Idade, na Rua Emídio Alves de Almeida, na sede do município de Acopiara.

Justificativa

Com esses serviços a Prefeitura visa garantir um ambiente satisfatório à população, assegurando a comunidade uma infraestrutura confortável, higiênica e segura.

II. CONDIÇÕES GERAIS PARA EXECUÇÃO DA OBRA

Execução dos Serviços

O contratado deverá dar início aos serviços e obras dentro do prazo pré-estabelecido no contrato conforme a data da Ordem de Serviço expedida pela Prefeitura Municipal.

Os serviços contratados serão executados rigorosamente de acordo com estas Especificações, os desenhos e demais elementos neles referidos.

Serão impugnados pela Fiscalização todos os trabalhos que não satisfaçam às condições contratuais.

Ficará a CONTRATADA obrigada a demolir e a refazer os trabalhos impugnados logo após a oficialização pela Fiscalização, ficando por sua conta exclusiva as despesas decorrentes dessas providências.

A CONTRATADA será responsável pelos danos causados a Prefeitura e a terceiros, decorrentes de sua negligência, imperícia e omissão.

Será mantido pela CONTRATADA, perfeito e ininterrupto serviço de vigilância nos recintos de trabalho, cabendo-lhe toda a responsabilidade por quaisquer danos decorrentes de negligência durante a execução das obras, até a entrega definitiva.

A utilização de equipamentos, aparelhos e ferramentas deverá ser apropriada a cada serviço, a critério da Fiscalização e Supervisão.

A CONTRATADA tomará todas as precauções e cuidados no sentido de garantir inteiramente a estabilidade de prédios vizinhos, canalizações e redes que possam ser atingidas, pavimentações das áreas adjacentes e outras propriedades de terceiros, e ainda a segurança de operários e transeuntes durante a execução de todas as etapas da obra.

Normas

São parte integrante deste caderno de encargos, independentemente de transcrição, todas as normas (NBRs) da Associação Brasileira de Normas Técnicas (ABNT), bem como as Normas do DNIT e DER/CE, que tenham relação com os serviços objeto do contrato.

Caio César Alves de Almeida
Engenheiro Civil
RNP 061822597-5
CREA. 340258-CE

Acopiara/CE. 



Materiais

Todo material a ser empregado na obra será de primeira qualidade e suas especificações deverão ser respeitadas. Quaisquer modificações deverão ser autorizadas pela fiscalização.

Caso julgue necessário, a Fiscalização e Supervisão poderão solicitar a apresentação de certificados de ensaios relativos a materiais a serem utilizados e o fornecimento de amostras dos mesmos.

Os materiais adquiridos deverão ser estocados de forma a assegurar a conservação de suas características e qualidades para emprego nas obras, bem como a facilitar sua inspeção. Quando se fizer necessário, os materiais serão estocados sobre plataformas de superfícies limpas e adequadas para tal fim, ou ainda em depósitos resguardados das intempéries.

De um modo geral, serão válidas todas as instruções, especificações e normas oficiais no que se refere à recepção, transporte, manipulação, emprego e estocagem dos materiais a serem utilizados nas diferentes obras.

Todos os materiais, salvo disposto em contrário nas Especificações Técnicas, serão fornecidos pela CONTRATADA.

Mão de Obra

A CONTRATADA manterá na obra engenheiros, mestres, operários e funcionários administrativos em número e especialização compatíveis com a natureza dos serviços, bem como materiais em quantidade suficiente para a execução dos trabalhos.

Todo pessoal da CONTRATADA deverá possuir habilitação e experiência para executar, adequadamente, os serviços que lhes forem atribuídos.

Qualquer empregado da CONTRATADA ou de qualquer subcontratada que, na opinião da Fiscalização, não executar o seu trabalho de maneira correta e adequada ou seja desrespeitoso, temperamental, desordenado ou indesejável por outros motivos, deverá, mediante solicitação por escrito da Fiscalização, ser afastado imediatamente pela CONTRATADA.

Assistência Técnica e Administrativa

Para perfeita execução e completo acabamento das obras e serviços, o Contratado se obriga, sob as responsabilidades legais vigentes, a prestar toda assistência técnica e administrativa necessária ao andamento conveniente dos trabalhos.

Despesas Indiretas e Encargos Sociais

Ficará a cargo da contratada, para execução dos serviços toda a despesa referente à mão-de-obra, material, transporte, leis sociais, licenças, enfim multas e taxas de quaisquer natureza que incidam sobre a obra.

A obra deverá ser registrada obrigatoriamente no CREA-CE em até cinco (05) dias úteis a partir da expedição da ordem de serviço pela Prefeitura Municipal devendo serem apresentadas a Prefeitura cópias da ART, devidamente protocolada no CREA-CE e Comprovante de Pagamento da mesma.

Condições de Trabalho e Segurança da Obra

Caberá ao construtor o cumprimento das disposições no tocante ao emprego de equipamentos de "segurança" dos operários e sistemas de proteção das máquinas instaladas no canteiro de obras. Deverão ser utilizados capacetes, cintos de segurança luvas, máscaras, etc., quando necessários, como elementos de proteção dos operários. As máquinas deverão conter dispositivos de proteção tais como: chaves apropriadas, disjuntores, fusíveis, etc.

Caio Cesar Alves de Almeida
Engenheiro Civil
RNP 061822347-5
CREA. 340250-CE



Deverá ainda, ser atentado para tudo o que reza as normas de regulamentação "NR-18" da Legislação, em vigor, condições e Meio Ambiente do Trabalho na Indústria da Construção Civil.

Em caso de acidentes no canteiro de trabalho, a CONTRATADA deverá:

- a) Prestar todo e qualquer socorro imediato às vítimas;
- b) Paralisar imediatamente as obras nas suas circunvizinhanças, a fim de evitar a possibilidade de mudanças das circunstâncias relacionadas com o acidente; e
- c) Solicitar imediatamente o comparecimento da FISCALIZAÇÃO no lugar da ocorrência, relatando o fato.

A CONTRATADA é a única responsável pela segurança, guarda e conservação de todos os materiais, equipamentos, ferramentas e utensílios e, ainda, pela proteção destes e das instalações da obra.

A CONTRATADA deverá manter livre os acessos aos equipamentos contra incêndios e os registros de água situados no canteiro, a fim de poder combater eficientemente o fogo na eventualidade de incêndio, ficando expressamente proibida a queima de qualquer espécie de madeira ou de outro material inflamável no local da obra.

No canteiro de trabalho, a CONTRATADA deverá manter diariamente, durante as 24 horas, um sistema eficiente de vigilância efetuado por número apropriado de homens idôneos, devidamente habilitados e uniformizados, munidos de apitos, e eventualmente de armas, com respectivo "porte" concedido pelas autoridades policiais.

Critérios de Medição

Somente serão medidos os serviços quando previstos em contrato, no projeto ou expressamente autorizadas pelo contratante e ainda, desde que executado mediante e de acordo com a "ordem de serviço" e o estabelecimento nestas especificações.

III. ESPECIFICAÇÕES TÉCNICAS

1. SERVIÇOS PRELIMINARES

1.1. C1937 - PLACA PADRÃO DE OBRA (M2)

Serviço executado pela empresa CONTRATADA com o objetivo de fornecer as informações referentes à obra.

1.2. C1064 - DEMOLIÇÃO DE PISO CERÂMICO (M2)

Quebra e retirada de piso cerâmico sobre lastro de concreto.

Antes de ser retirado o piso, deverão ser tomadas medidas adequadas. As linhas de abastecimento de energia elétrica, água e as canalizações de esgotos e de escoamento de água deverão ser desligadas, retiradas ou protegidas.

Deverão ser tomadas medidas adequadas para proteção contra danos aos operários, aos transeuntes e às edificações vizinhas. Deverão ser observadas as prescrições da Norma Regulamentadora NR 18 - Obras de Construção, demolição e reparo da NBR 5682/77 - Contrato, execução e supervisão de demolições.

O piso cerâmico deverá ser demolido cuidadosamente com a utilização de ponteiros de modo a não danificar o lastro de concreto, nem a estrutura da edificação. O material deverá ser transportado para local conveniente e posteriormente retirado da obra como entulho.

Caio César Alves de Almeida
Engenheiro Civil
RNP 06182239715
CREA. 340258-CE

Acoiara/CE.



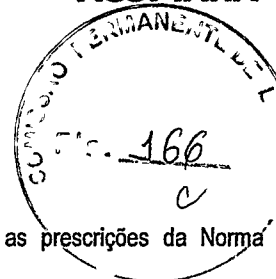

1.3. C1043 - DEMOLIÇÃO DE ALVENARIA DE TIJOLOS S/ REAPROVEITAMENTO (M3)

Demolição e retirada de alvenaria, sem reaproveitamento.

Deverão ser tomadas medidas adequadas para proteção contra danos aos operários e observadas as prescrições da Norma Regulamentadora NR 18 e da NBR 5682/77 Contrato, execução e supervisão de demolições.

A alvenaria será demolida utilizando-se ferramentas adequadas e obedecendo aos critérios de segurança recomendados. O material deverá ser transportado para local conveniente e posteriormente retirados da obra como entulho.

1.4. C2197 - REMOÇÃO DE PINTURA ANTIGA (M2)

Retirada de pintura antiga.

Toda a superfície deverá ser lixada e eliminado todo o pó. Partes soltas ou mal aderidas deverão ser retiradas, raspando-se ou escovando-se a superfície.

O material deverá ser transportado para local conveniente e posteriormente retirados da obra como entulho.

1.5. C3040 - RETIRADA DE GRADE DE FERRO (M2)

Retirada de esquadrias de ferro sem reaproveitamento.

Deverão ser retiradas as esquadrias de ferro, utilizando-se ferramentas adequadas e os critérios de segurança recomendados.

O material deverá ser transportado para local conveniente e posteriormente retirados da obra como entulho.

1.6. C1066 - DEMOLIÇÃO DE PISO CIMENTADO SOBRE LASTRO DE CONCRETO (M2)

Demolição e retirada do piso, sem reaproveitamento.

Deverão ser tomadas medidas adequadas para proteção contra danos aos operários e observadas as prescrições da Norma Regulamentadora NR 18 e da NBR 5682/77 Contrato, execução e supervisão de demolições.

O piso será demolida utilizando-se ferramentas adequadas e obedecendo aos critérios de segurança recomendados. O material deverá ser transportado para local conveniente e posteriormente retirados da obra como entulho.

2. MOVIMENTO DE TERRA

2.1. C2784 - ESCAVAÇÃO MANUAL SOLO DE 1A.CAT. PROF. ATÉ 1.50m (M3)

Escavação manual de valas em material de 1ª categoria com profundidade até 1,5m.

Antes de iniciar a escavação, o executante deverá informar-se a respeito de galerias, canalizações e cabos, na área onde serão realizados os trabalhos.

A escavação do solo e a retirada do material serão executados manualmente, obedecendo aos critérios de segurança recomendados.

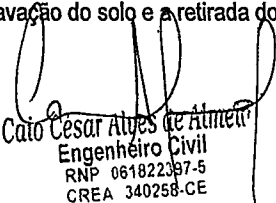
Cato Cesar Alves de Almeida
Engenheiro Civil
RNP 061822397-5
CREA 340258-CE



2.2. C2921 REATERRO C/COMPACTAÇÃO MANUAL S/CONTROLE, MATERIAL DA VALA

Após a colocação definitiva dos tubos e peças especiais na fase de assentamento, as partes laterais da vala serão reenchidas com material completamente isento de pedras, em camadas não superiores a 10 cm.

O adensamento deverá ser feito cuidadosamente com soquetes manuais, evitando-se choques com os tubos já assentados, de maneira que a estabilidade transversal da canalização fique perfeitamente garantida.

O restante do reaterro, até a superfície do terreno, será preenchido, sempre que possível, com material da própria escavação, mas não contendo pedras com dimensões superiores a 5 cm.

Este material será adensado em camadas de 20 a 30 cm. Até atingir densidade e compactação comparáveis às do terreno adjacente.

3. DRENAGEM

3.1. C0108 – AQUISIÇÃO, ASSENT. E REJUNT. DE TUBO DE CONCRETO ARMADO D= 80cm (M)

Para execução das tubulações de concreto armado, estes deverão ser fornecidos, assentados e rejuntados. A tubulação será de seção circular, formada por tubos em concreto armado, de qualidade, sem imperfeições, com diâmetro interno de 80 cm e com resistência mecânica suficiente. Os tubos de concreto deverão atender as especificações da NBR 8890/2008. O assentamento das tubulações deverá seguir concomitante a abertura das valas, e deverá ser executado no sentido de jusante para montante com a bolsa voltada para montante. Antes do assentamento os tubos deverão ser totalmente limpos e verificar a sua regularidade, principalmente antes da execução da junta, a qual deverá ser também verificada se a ponta está perfeitamente centrada em relação à bolsa. A fim de evitar a possibilidade de movimentação dos tubos por pressões hídricas, estes deverão ser assentados conforme especificações e normas da NBR.

3.2. – BOCA DE LOBO

As Bocas-de-Lobo são dispositivos a serem executados junto aos meios-fios ou meios-fios com sarjetas, em áreas urbanizadas, com o objetivo de captar as águas pluviais e conduzi-las à rede condutora. Na dependência da vazão de chegada a ponto de coleta d'água poderão ser executadas bocas-de-lobo simples ou duplas, ambas com tampa de concreto estrutural, sendo as etapas executivas a seguir descritas aplicáveis a ambas:

- ▶ Escavação e remoção do material existente, de forma a comportar a boca-de-lobo prevista;
- ▶ Compactação da superfície resultante no fundo da escavação, e execução de base de concreto com espessura de acordo com o projeto;
- ▶ Execução das paredes de concreto, conectando a boca-de-lobo à rede condutora a jusante o(s) tubo(s) de entrada e/ou saída à alvenaria executada, através de rejunte com argamassa, traço 1:4;

Cato César Alves de Almeida
Engenheiro Civil
RNP 061822397-5
CREA. 340258-CE



4. INFRAESTRUTURA

3.1. CONCRETO P/VIBR., FCK=20Mpa COM AGREGADO PRODUZIDO (S/TRANSPORTE) (M3)

Concreto para enchimento dos pilares e de suas respectivas fundações.

Serão posicionados pilares de dimensões 30x30cm e 170cm de altura a cada 3 metros de alvenaria (totalizando 09 pilares), para amarração. Tais pilares serão assentes em blocos de concreto de dimensões 30x30cm e 40cm de altura.

4.2. C0216 - ARMADURA CA-50A MÉDIA D= 6,3 A 10,0mm (KG)

Armação longitudinal dos pilares.

4.3. C0217 - ARMADURA CA-60 FINA D=3,40 A 6,40mm (KG)

Armação transversal dos pilares.

4.4. C1401 - FORMA DE TÁBUAS DE 1" DE 3A. P/SUPERESTRUTURA - UTIL. 2 X (M2)

Forma tábua para execução dos pilares de concreto.

5. MUROS E FECHAMENTOS

5.1. C0047 - ALVENARIA DE BLOCO CERÂMICO FURADO (9x19x39)cm C/ARGAMASSA MISTA DE CAL HIDRATADA, ESP=9 cm (M2)

Será executada alvenaria de ½ vez. Ver planta de proposta arquitetônica. As alvenarias de elevação com assente de ½ vez serão executadas com tijolo cerâmico furado na horizontal, preferencialmente com junta de 10mm, observando o nivelamento de fiadas, e prumo. Os materiais deverão ser de primeira qualidade.

As fiadas serão perfeitamente niveladas, alinhadas e aprumadas. As juntas terão espessura máxima de 1,5 cm e serão rebaixadas a ponta de colher para que o reboco adira perfeitamente.

5.2. C1807 - MURO CONTORNO DE ALVENARIA. E CONCRETO(PILAR+CINTA),INCLUSIVE PINTURA (M2)

Será executada alvenaria de ½ vez. Ver planta de proposta arquitetônica. As alvenarias de elevação com assente de ½ vez serão executadas com tijolo cerâmico furado na horizontal, preferencialmente com junta de 10mm, observando o nivelamento de fiadas, e prumo. Os materiais deverão ser de primeira qualidade.

As fiadas serão perfeitamente niveladas, alinhadas e aprumadas. As juntas terão espessura máxima de 1,5 cm e serão rebaixadas a ponta de colher para que o reboco adira perfeitamente.

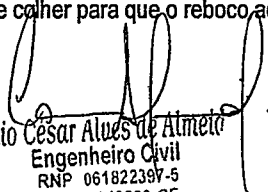
Caio César Alves de Almeida
Engenheiro Civil
RNP 061822397-5
CREA. 340258-CE



A ligação da alvenaria com concreto armado em pilares será executada através de esperas de ferro diâmetro 4,2mm. previamente fixados a cada 38cm aproximadamente que corresponde a duas fiadas de tijolos.

Normas Técnicas relacionadas: ABNT NBR 15270-1: 2005 Componentes cerâmicos; parte 1: blocos cerâmicos para alvenaria de vedação, terminologia e requisitos; ABNT NBR 15270-3:2005 Componentes cerâmicos; parte 3: blocos cerâmicos para alvenaria estrutural e de vedação, métodos de ensaio; ABNT NBR 7170:1983 Tijolo maciço cerâmico para alvenaria; ABNT NBR 6460: 1983 Tijolo maciço cerâmico para alvenaria, verificação da resistência à compressão; ABNT NBR 13281:2005 Argamassa para assentamento e revestimento de paredes e tetos, Requisitos.

6. ESQUADRIAS E FERRAGENS

6.1. C1988 - PORTA INTERNA DE CEDRO LISA COMPLETA UMA FOLHA (0.90X 2.10)m (UN)

Assentamento de porta em madeira com guarnições.

A porta a ser assentada será em madeira do tipo cedro, e não deve apresentar empenamentos, rachaduras, lascas e outros defeitos que comprometam a qualidade.

As ferragens destas portas deverão ser da marca Papaiz, Alianza, Imab ou similar, com fechadura de cilindro em latão cromado de 70mm, maçaneta do tipo alavanca e dobradiças, em número de 3 (três), de aço laminado com eixo e bolas de latão de 3 1/2" x 3" x 2,4mm.

6.2. C1985 - PORTA INTERNA DE CEDRO LISA COMPLETA UMA FOLHA (0.60X 2.10)m (UN)

Assentamento de porta em madeira com guarnições.

A porta a ser assentada será em madeira do tipo cedro, e não deve apresentar empenamentos, rachaduras, lascas e outros defeitos que comprometam a qualidade.

As ferragens destas portas deverão ser da marca Papaiz, Alianza, Imab ou similar, com fechadura de cilindro em latão cromado de 70mm, maçaneta do tipo alavanca e dobradiças, em número de 3 (três), de aço laminado com eixo e bolas de latão de 3 1/2" x 3" x 2,4mm.

6.3. C1977 - PORTA INTERNA DE CEDRO LISA COMPLETA UMA FOLHA (0.80X 2.10)m (UN)

Assentamento de porta em madeira com guarnições.

A porta a ser assentada será em madeira do tipo cedro, e não deve apresentar empenamentos, rachaduras, lascas e outros defeitos que comprometam a qualidade.

As ferragens destas portas deverão ser da marca Papaiz, Alianza, Imab ou similar, com fechadura de cilindro em latão cromado de 70mm, maçaneta do tipo alavanca e dobradiças, em número de 3 (três), de aço laminado com eixo e bolas de latão de 3 1/2" x 3" x 2,4mm.

Caio César Alves de Almeida
Engenheiro Civil
RNP 061822397-5
CREA. 340258-CE

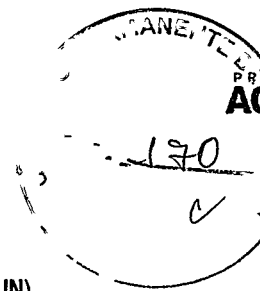

6.4. C1986 - PORTA INTERNA DE CEDRO LISA COMPLETA UMA FOLHA (0.70X 2.10)m (UN)

Assentamento de porta em madeira com guarnições.

A porta a ser assentada será em madeira do tipo cedro, e não deve apresentar empenamentos, rachaduras, lascas e outros defeitos que comprometam a qualidade.

As ferragens destas portas deverão ser da marca Papaiz, Alianza, Imab ou similar, com fechadura de cilindro em latão cromado de 70mm, maçaneta do tipo alavanca e dobradiças, em número de 3 (três), de aço laminado com eixo e bolas de latão de 3 ½" x 3" x 2,4mm.

6.5. C1980 - PORTA INTERNA DE CEDRO LISA COMPLETA DUAS FOLHA (1.20X 2.10)m (UN)

Assentamento de porta em madeira com guarnições.

A porta a ser assentada será em madeira do tipo cedro, e não deve apresentar empenamentos, rachaduras, lascas e outros defeitos que comprometam a qualidade.

As ferragens destas portas deverão ser da marca Papaiz, Alianza, Imab ou similar, com fechadura de cilindro em latão cromado de 70mm, maçaneta do tipo alavanca e dobradiças, em número de 3 (três), de aço laminado com eixo e bolas de latão de 3 ½" x 3" x 2,4mm.

7. COBERTURA

7.1. C2201 - RETELHAMENTO C/ TELHA CERÂMICA COM 50% NOVA (M2)

A cobertura receberá um retelhamento, com fixação do material e substituição de telhas danificadas em até 50%. As telhas a serem substituídas serão do tipo cerâmica paulista, e a inclinação deverão ser de 25%. O telhado deverá ficar plano, sem "colos" ou "ondas".

7.2. C4466 - COBERTURA PARA TELHA CERÂMICA (RIPA, CAIBRO, LINHA) (M2)

Para as estruturas em madeira, observar – se – á o disposto nas normas brasileiras NBR 9194, NBR 6230, NBR 7990, NBR 7991, NBR 7992, NBR 7994, NBR 7190, NBR 7203 E TB – 12/49.

A estrutura de madeira será construída, além da estrutura de apoio constituída por linhas, caibros, ripas, beirais ou quaisquer outros elementos necessários para garantir a estabilidade da coberta.

A telha da coberta a ser construída será em cerâmica, no aspecto visual não deverão apresentar defeitos – fissuras nas superfícies, quebras, rebarbas ou qualquer outro defeito que comprometa o encaixe das telhas. A queima deve ser uniforme, as pontas devem ser finas, com baixa porosidade, alta resistência, peso reduzido, coloração uniforme e superfície sem rugosidade.

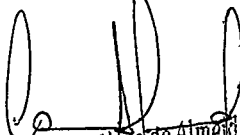
Celso César Alves de Almeida
Engenheiro Civil
RNP 061824397-5
CREA. 340258-CE

7.3. C1336 – ESTRUTURA DE MADEIRA P/ TELHA CERÂMICA OU CONCRETO VÃO 3 A 7m (TESOURAS / TERÇAS / CONTRAVENTAMENTOS / FERRAGENS) (M2)

A estrutura de madeira será constituída por tesouras, cumeeiras, terças e peças de apoio que se fizerem necessárias. A inclinação mínima é de 10° (17,6%) para vãos menor que 10,00m e inclinação de 20% para vãos acima de 10,00m. As vigas de concreto armado do forro deverão ser aproveitadas para apoio da estrutura do telhado.

Todas as conexões, emendas ou samblagens serão tão simples quanto possível, devendo permitir satisfatória justaposição das superfícies em contato. As emendas coincidirão com os apoios, sobre os ossos das tesouras, de forma a obter-se maior segurança, solidarização e rigidez na ligação. Todas as emendas, conexões ou samblagens principais, levarão reforços de chapa de aço, de forma e seção apropriadas ou parafusos com porcas. Todas as emendas de linhas levarão talos de chapa ou braçadeiras com parafuso.

7.4. C0387 – BEIRA E BICA EM TELHA COLÔNIAL (M)

As telhas da fiada seguinte são colocadas de forma a se encaixarem perfeitamente naquelas da fiada anterior. O recobrimento longitudinal será de 10 cm, sendo o recobrimento lateral de ¼ de onda. *Espaçar os canais o máximo possível dentro da largura das capas, de maneira que as capas se apoiem nas abas laterais dos canais. Os canais das fiadas superiores devem ser posicionados sobre aqueles das fiadas inferiores, conforme as saliências e reentrâncias eventualmente existentes. A última fiada das telhas (beira e bica), como também as cumeeiras e as telhas viradas, serão argamassadas. Uso de mão de obra habilitada e obrigatório uso de equipamentos de proteção individual (EPI). A última fiada de telha (beira e bicas), as cumeeiras e as telhas viradas terão fixação e acabamento com uso de argamassa de cimento, cal e areia fina peneirada no traço 1:2:9, sendo retirada as sobras de massas. Uso de mão de obra habilitada e obrigatório uso de equipamentos de proteção individual (EPI). Normas Técnicas:

- NBR 15210.

- NR18-Condições e meio ambiente de trabalho na indústria da construção - (18.18) Telhados e coberturas.

8. REVESTIMENTOS

8.1. C3408 - REBOCO C/ ARGAMASSA DE CIMENTO E AREIA S/ PENEIRAR, TRAÇO 1:3 (M2)

As paredes que necessitarem de recuperação receberão argamassa de cimento e areia, traço 1:3 ou argamassa de cal e areia fina, traço 1:3, com adição de 50 kg de cimento por metro cúbico de argamassa. Será cortado, desempenado e esponjado, devendo apresentar parâmetros perfeitamente lisos e apurados.

Os revestimentos de argamassa deverão apresentar superfícies perfeitamente desempenadas apuradas, alinhadas e niveladas. A mescla dos componentes das argamassas será feita com o devido cuidado para que a mesma adquira perfeita homogeneidade. As superfícies de paredes serão limpas e abundantemente molhadas antes do início dos revestimentos. O revestimento só será iniciado após embutidas todas as canalizações que sob eles passarem.

8.2. C0776 - CHAPISCO C/ ARGAMASSA DE CIMENTO E AREIA S/PENEIRAR TRAÇO 1:3 ESP.= 5mm P/ PAREDE (M2)

Toda superfície de alvenaria e de concreto da parede construída na cozinha e da estrutura de sustentação da grade da fachada a ser revestida deverá ter chapisco de aderência c/argamassa de cimento e areia traço 1:3, espessura de 0,5mm.

Cato César Alves de Almeida
Engenheiro Civil
RNP 061422397-5
CREA 340258-CE

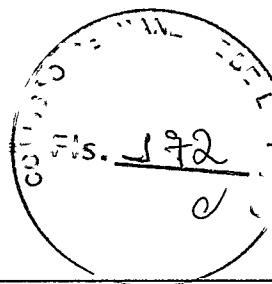

8. PISO

9.1. C3001 - CERÂMICA ESMALTADA RETIFICADA C/ ARG. PRÉ-FABRICADA ACIMA DE 30x30 cm (900 cm²) - PEI-5/PEI-4 - P/ PISO (M2)

Assentamento de piso em cerâmica com argamassa colante.

A argamassa não deverá ser plástica demais, porque durante a cura a água em excesso poderá formar vazios entre a argamassa e a cerâmica, prejudicando a aderência.

Nivela-se a argamassa sobre o contrapiso, com auxílio de uma régua, retirando-se as falhas com desempenadeira de madeira.

Polvilha-se o cimento sobre a argamassa desempenada, para otimizar aderência das peças quando de sua colocação. Após posicioná-lo sobre o cimento polvilhado úmido, limpam-se as cerâmicas com uma estampa. Deve-se evitar os vazios no verso da cerâmica.

O assentamento deverá começar pela peça inteira.

Deverá ser usado gabarito para manter a espessura da junta e alinhar as peças com linha. Deverá ser retirado o excesso de argamassa das juntas. Não deverá ser permitido que se pise sobre o piso, antes de completado 24 horas do assentamento. O rejuntamento deverá ser feito no dia seguinte.

9.2. C1129 - REJUNTAMENTO C/ ARG. PRÉ-FABRICADA, JUNTA ENTRE 2mm E 6mm EM CERÂMICA, ATÉ 30x30 cm (900 cm²) (PAREDE/PISO)5cm (M2)

O rejuntamento da cerâmica deverá ser iniciado após decorridas, no mínimo, 72 horas do seu assentamento. Antes da liberação para realização desse serviço, deverá ser verificada, por meio da percussão com instrumento não contundente, a existência de peças que apresentem falha de aderência (som cavo). Em caso afirmativo, deverão ser removidas e providenciado, imediatamente, o reassentamento.

9.3. C4623 - PISO PODOTÁTIL INTERNO EM BORRACHA 30x30cm ASSENTAMENTO COM COLA VINIL (FORNECIMENTO E ASSENTAMENTO) (M2)

No piso deverá ser colocado piso diferenciado tátil de alerta / direcional, em Borracha. Serão assentados de forma que não haja desnível com relação ao piso adjacente, exceto aquele existente no próprio relevo.

9.4. C4623 - LADRILHOS HIDRÁULICOS C/ARGAMASSA DE CAL 1:4+100KG CIMENTO

Os ladrilhos deverão ser perfeitamente planos, com arestas vivas cores firmes e uniformes conforme, desempenados e deverão atender às prescrições da NBR 9457:2013 - "Ladrilhos hidráulicos para pavimentação — Especificação e métodos de ensaio", nas seguintes características: absorção de água, resistência ao desgaste por abrasão, módulo de ruptura à flexão, dimensões (espessura, comprimento e largura), fabricação, etc. O serviço compreende o fornecimento e instalação de piso em de ladrilho hidráulico 20x20cm, cor cinza, inclusive rejuntamento. O assentamento dos ladrilhos hidráulicos será feito com argamassa de cimento e areia lavada, traço 1:3, com areia média, com espessura de 2 a 2,5 cm sobre contrapiso, rejuntado com cimento comum. Os ladrilhos, antes do assentamento, devem permanecer 12horas imersos em água limpa. Decorridos 3 dias após o assentamento, proceder-se-á ao rejuntamento com pasta de cimento comum, com juntas de 2 mm de espessura

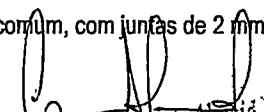
Cato Cesar Alves de Almeida
Engenheiro Civil
RNP 061822397-5
CREA 340258-CE

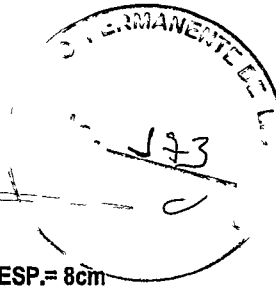

9.6. C1925 - PISO RÚSTICO DE CONCRETO RIPADO (1.00X1.00)m JUNTAS= 10cm ESP.= 8cm

Sobre o terreno devidamente compactado e conformado, será executada uma camada de lastro de concreto com 5cm de espessura, no traço 1:4:8, já com declividade de 0.5% prevista para o escoamento das águas superficiais. As calçadas de acesso de pedestres serão em placas pré-moldadas de concreto (lajotas), nas dimensões de 1.00x1.00m com espessura mínima de 8.0cm, assentadas com argamassa de cimento e areia no traço 1:6 ou cimento, saibro e areia 1:4:4 sobre o lastro de concreto de 1:4:8 com 5cm de espessura. As juntas entre as lajotas serão niveladas terão largura de 10cm. Serão preenchidas com argamassa de cimento e areia no traço 1:4, asfalto, pedrisco ou terra para plantio de grama a critério da FISCALIZAÇÃO. As superfícies terão caimento mínimo de 1.0% já definido na execução do lastro ou contrapiso

10. PINTURA

10.1. C1614 - LATEX DUAS DEMÃOS EM PAREDES EXTERNAS S/MASSA (M2)

A pintura das paredes será executada com tinta látex em duas demãos, mediante preparo prévio: limpeza, lixamento. O material deve ser de boa qualidade, garantindo superfície homogênea e de fabricante idôneo. Observar as instruções do fabricante quanto à diluição e intervalo entre demãos.

10.2. C1615 - LATEX DUAS DEMÃOS EM PAREDES INTERNAS S/MASSA (M2)

A pintura das paredes será executada com tinta látex em duas demãos, mediante preparo prévio: limpeza, lixamento. O material deve ser de boa qualidade, garantindo superfície homogênea e de fabricante idôneo. Observar as instruções do fabricante quanto à diluição e intervalo entre demãos.

10.3. C1280 - ESMALTE DUAS DEMÃOS EM ESQUADRIAS DE MADEIRA (M2)

Execução de serviços de pintura em esquadrias de madeira com tinta esmalte sintético, sem emassamento.

Para aplicar a tinta esmalte sintético, sobre a madeira, deve-se, primeiro, verificar as condições das peças, ou seja, as peças devem estar secas, isentas de óleos, graxas, sujeiras, resinas, resíduos de serragem e outras contaminantes.

Deve-se então aplicar a primeira demão de acordo com as orientações técnicas e recomendações do fabricante. Depois de 12 a 24 horas de secagem, aplica-se a segunda demão de tinta, sendo que o acabamento final deve se apresentar uniforme, sem falhas, manchas ou imperfeições.

10.4. C1279 - ESMALTE DUAS DEMÃOS EM ESQUADRIAS DE FERRO (M2)

Pintura em esmalte sintético em esquadrias ou superfícies metálicas.

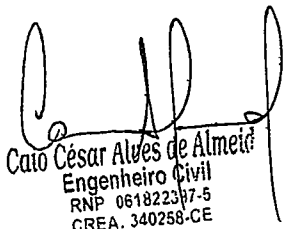
Cato César Alves de Almeida
Engenheiro Civil
RNP 0618223/7-5
CREA. 340258-CE



Consiste no revestimento final da superfície, protegendo-a da ação das intempéries, evitando sua degradação ou mesmo alteração, e promovendo um acabamento estético agradável.

Deve ter perfeita aderência com a base da pintura. Cada camada aplicada deve produzir uma película seca com espessura mínima de 25 micra. Cor determinada no projeto.

Deve ser aplicada sobre a superfície preparada e retocada, limpa, seca e livre de graxa. Deve-se espalhar uniformemente a tinta sobre a superfície com uma trincha de cerdas longas, passando-a no sentido da parte não pintada para a parte pintada, sempre na mesma direção, exercendo pouca pressão.

A segunda demão deve ser aplicada somente após a secagem da primeira, com intervalo de tempo de no mínimo de 10 horas, salvo recomendações do fabricante. Deve-se evitar a formação de sulcos na película da pintura e, em dias chuvosos, não é recomendável a aplicação da tinta em peças expostas.

10.5. C1910 - PINTURA P/PISO À BASE LATEX ACRÍLICO, TIPO "NOVACOR" (M2)

A pintura do piso externo de toda a área da praça será executada com tinta a base de resina acrílica quartzo, seguindo as instruções de aplicação do fabricante, nas cores especificadas no projeto arquitetônico ou a critério da fiscalização e será executada em duas demãos.

11. INSTALAÇÕES HIDROSSANITÁRIAS

11.1. C1948 - PONTO HIDRÁULICO, MATERIAL E EXECUÇÃO (PT)

Todo serviço referente a qualquer das instalações hidráulicas deverá ser executado conforme projeto e por profissionais habilitado. Sendo usadas as ferramentas apropriadas a cada serviço e material utilizado. A execução de qualquer serviço deverá obedecer às normas da ABNT (NBR 5626: 1982 – instalações Prediais de Água Fria) e CAGECE específicas para cada tipo de instalação. O orçamento leva em consideração a quantidade de pontos hidráulicos por ambientes dependendo da distância entre si complexidade de cada ponto.

11.2. C1950 - PONTO SANITÁRIO, MATERIAL E EXECUÇÃO (PT)

Todo serviço referente a qualquer das instalações hidráulicas deverá ser executado conforme projeto e por profissionais habilitado. Sendo usadas as ferramentas apropriadas a cada serviço e material utilizado. A execução de qualquer serviço deverá obedecer às normas da ABNT (NBR 5688: 2010 – Tubos e conexões de PVC-U para sistemas prediais de água pluvial, esgoto sanitário e ventilação), (ABNT NBR 8160:1999 – Sistemas prediais de esgoto sanitário) e CAGECE específicas para cada tipo de instalação. O orçamento leva em consideração a quantidade de pontos hidráulicos por ambientes dependendo da distância entre si complexidade de cada ponto.

11.3. C0922 - CORRIMÃO EM ALUMÍNIO ANODIZADO (M)

O guarda-corpo será feito de tubos de aço galvanizado, a estrutura será composta por montantes verticais (conforme projeto), feitos por tubos de 1 ½" de diâmetro, chapa 13 e altura de 1,05 metro. Acima dos montantes verticais serão soldados os montantes horizontais produzidos por tubos de 1 ½" de diâmetro e chapa 14 (conforme o projeto). Será soldado também uma longarina no meio dos montantes verticais à 52,5 centímetros de altura do piso. O corrimão duplo será fixado à 70 e 92 centímetro de altura do piso.

Cato Cesar Alves de Almeida
Engenheiro Civil
RNP 06182397-5
CREA. 340258-CE

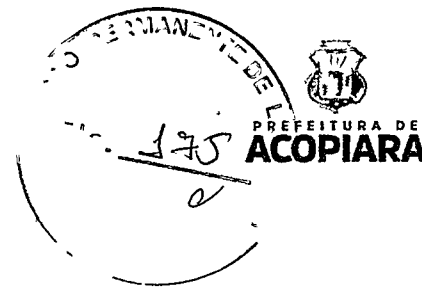

12. INSTALAÇÕES ELÉTRICAS

12.1. C1947 - PONTO ELÉTRICO, MATERIAL E EXECUÇÃO (PT)

Deverá ser feito o rasgo na alvenaria para colocação do eletroduto. O assentamento do eletroduto deverá obedecer ao projeto e o alinhamento. O rasgo deverá ser preenchido empregando-se uma argamassa mista de cal hidratada e areia média sem peneiras, traço 1:4 com 150 kg de cimento.

A instalação dos fios utilizará o arame guia através de eletrodutos, conexões, caixas de ferragem existentes entre os pontos de ligação. Deverão ser respeitados os números máximos de condutores por duto, as tensões de tracionamento e os raios de curvatura admissíveis. Após a montagem, deverão ser verificados a continuidade de cada fio e o isolamento entre os fios e o fio terra.

12.2. C1678 - LUMINÁRIA TIPO SPOT SIMPLES C/ LÂMPADA INCANDESCENTE 50W (UN)

Instaladas nos cômodos do prédio, fixadas no forro com a funcionalidade de iluminar.

13. URBANIZAÇÃO/PAISAGISMO

13.1. C0361 - BANCO EM ALVENARIA, TAMPO EM CONCRETO, C/ENCOSTO H=80cm (PINTADO) (M)

Execução de banco com tampo em concreto e estrutura em alvenaria nos locais indicados em projeto.

Será executado com estrutura em alvenaria de tijolos cerâmicos com tampo em concreto armado.

Cato Cesar Aldeias de Almeida
Engenheiro Civil
RNP 061822.97-5
CREA 340258-CE

TABELA DE ENCARGOS SOCIAIS			
OBRA:	REFORMA E AMPLIAÇÃO DO CENTRO DE CONVIVÊNCIA LONGA PERMANÊNCIA PARA IDOSOS DO MUNICÍPIO DE ACOPIARA	DATA : 07/03/2022	BDI : 28,37%
DESCRIÇÃO:	REFORMA E AMPLIAÇÃO DO CENTRO DE CONVIVÊNCIA LONGA PERMANÊNCIA PARA IDOSOS DO MUNICÍPIO DE ACOPIARA	FONTE	VERSÃO
LOCAL:	ACOPIARA-CE	SEINFRA	027 1 COM DESONERAÇÃO
CLIENTE:	PREFEITURA MUNICIPAL DE ACOPIARA	HORA	MES
		83,85%	47,76%
			05/2021

COD	DESCRIÇÃO	HORA %	MES %
A	GRUPO A		
A1	INSS	0,00	0,00
A2	SESI	1,50	1,50
A3	SENAI	1,00	1,00
A4	INCRA	0,20	0,20
A5	SEBRAE	0,60	0,60
A6	Salário Educação	2,50	2,50
A7	Seguro Contra Acidentes de Trabalho	3,00	3,00
A8	FGTS	8,00	8,00
A9	SECONCI	0,00	0,00
	TOTAL	16,80	16,80

B	GRUPO B		
B1	Repouso Semanal Remunerado	17,84	0,00
B2	Ferriados	3,71	0,00
B3	Auxílio - Enfermidade	0,87	0,67
B4	13º Salário	10,80	8,33
B5	Licença Paternidade	0,07	0,06
B6	Faltas Justificadas	0,72	0,56
B7	Dias de Chuvas	1,55	0,00
B8	Auxílio Acidente de Trabalho	0,11	0,08
B9	Férias Gozadas	8,71	6,73
B10	Salário Maternidade	0,03	0,03
	TOTAL	44,41	16,46

C	GRUPO C		
C1	Aviso Prévio Indenizado	5,40	4,17
C2	Aviso Prévio Trabalhado	0,13	0,10
C3	Férias Indenizadas	4,85	3,75
C4	Depósito Rescisão Sem Justa Causa	3,90	3,01
C5	Indenização Adicional	0,45	0,35
	TOTAL	14,73	11,38

D	GRUPO D		
D1	Reincidência de Grupo A sobre Grupo B	7,46	2,77
D2	Reincidência de Grupo A sobre Aviso Prévio Trabalhado e Reincidência do FGTS sobre Aviso Prévio Indenizado	0,45	0,35
	TOTAL	7,91	3,12

Horista = 83,85%
Mensalista = 47,76%

A + B + C + D

Caio César Alves de Almeida
Engenheiro Civil
RNP 061822397-5
CREA. 340258-CE



COMPOSIÇÃO DO BDI

	OBRA:	REFORMA E AMPLIAÇÃO DO CENTRO DE CONVIVÊNCIA LONGA PERMANÊNCIA PARA IDOSOS DO MUNICÍPIO DE ACOIARA	DATA: 07/03/2022	BDI: 26,37%					
	DESCRIÇÃO:	REFORMA E AMPLIAÇÃO DO CENTRO DE CONVIVÊNCIA LONGA PERMANÊNCIA PARA IDOSOS DO MUNICÍPIO DE ACOIARA	FONTE	VERSÃO					
	LOCAL:	ACOPIARA-CE	SEINFRA	027 1 COM DESONERAÇÃO					
	CLIENTE:	PREFEITURA MUNICIPAL DE ACOPIARA	<table border="1" style="width: 100%; border-collapse: collapse;"> <tr> <th>HORA</th> <th>MES</th> <th>REF.</th> </tr> <tr> <td>83,85%</td> <td>47,70%</td> <td>07/03/2022</td> </tr> </table>		HORA	MES	REF.	83,85%	47,70%
HORA	MES	REF.							
83,85%	47,70%	07/03/2022							

COD	DESCRIÇÃO	%
	Benefício	
S + G	Garantia/seguros	0,80
L	Lucro	7,74
TOTAL		8,54

Despesas Indiretas		
AC	Administração central	3,00
DF	Despesas financeiras	0,59
R	Riscos	0,97
TOTAL		4,56

I Impostos		
	PIS	0,65
	COFINS	3,00
	ISS	2,00
	CPRB	4,50
TOTAL		10,15

BDI = 26,37%

$$(1+AC+S+R+G)*(1+DF)*(1+L)/(1-I)-1$$

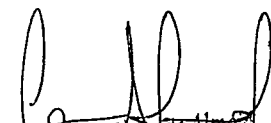
Cato César Alves de Almeida
 Engenheiro Civil
 RNP 061821397-5
 CREA. 340258-CE

Q

ACOIPIARA
 ANO 1988
 A Prefeitura Municipal de Acoiipara

CRONOGRAMA FÍSICO-FINANCEIRO

OBRA:	REFORMA E AMPLIAÇÃO DO CENTRO DE CONVIVÊNCIA LONGA PERMANÊNCIA PARA IDOSOS DO MUNICÍPIO DE ACOIPIARA	BDI	0%	REF.	05/2021
DESCRIÇÃO:	REFORMA E AMPLIAÇÃO DO CENTRO DE CONVIVÊNCIA LONGA PERMANÊNCIA PARA IDOSOS DO MUNICÍPIO DE ACOIPIARA	VERSÃO	03	HORA	47,70%
LOCAL:	ACOIPIARA-CE	SCINFERA	027 1	COM DESEMBOLSAMENTO	03,85%
CLIENTE:	PREFEITURA MUNICIPAL DE ACOIPIARA	DATA	07/03/2022		

ITEM	DESCRIÇÃO	VALOR (R\$)	MÊS 1	MÊS 2	MÊS 3	Total parcela
1	ADMINISTRAÇÃO	6.483,00	33,33%	33,33%	33,34%	100,00%
			2.154,33	2.154,33	2.154,33	6.463,00
2	SERVIÇOS PRELIMINARES	9.650,27	100,00%			100,00%
			9.650,27			9.650,27
3	MOVIMENTO DE TERRA	2.170,04	100,00%			100,00%
			2.170,04			2.170,04
4	DRENAGEM DE ÁGUAS PLUVIAIS	11.143,44	100,00%			100,00%
			11.143,44			11.143,44
5	INFRAESTRUTURA	11.266,58	100,00%			100,00%
			11.266,58			11.266,58
6	MUROS E FECHAMENTOS	19.777,44	50,00%	50,00%		100,00%
			9.888,72	9.888,72		19.777,44
7	ESQUADRIAS E FERRAGENS	25.249,44	100,00%			100,00%
			25.249,44			25.249,44
8	COBERTURA	41.269,12	100,00%			100,00%
			41.269,12			41.269,12
9	REVESTIMENTOS	1.235,04	50,00%	50,00%		100,00%
			617,52	617,52		1.235,04
10	PISOS	20.396,53	50,00%	20,00%		100,00%
			16.317,22	4.079,31		20.396,53
11	PINTURA	46.408,76	50,00%	50,00%		100,00%
			23.203,39	23.203,39		46.408,76
12	INSTALAÇÕES HIDROSSANITÁRIAS	7.356,59	100,00%			100,00%
			7.356,59			7.356,59
13	INSTALAÇÕES ELÉTRICAS	4.580,88	100,00%			100,00%
			4.580,88			4.580,88
14	URBANIZAÇÃO/PAISAGISMO	1.302,72			100,00%	100,00%
					1.302,72	1.302,72
		208.287,87	115.797,20	65.192,71	27.277,95	208.287,87
			115.797,20	160.989,91	203.287,87	208.287,87

Cato César Alves de Almeida
 Engenheiro Civil
 RNP 061822397-5
 CREA. 340258-CE

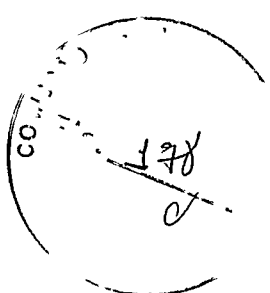

R

1 LOCAL DA ESTRUTURA S/ESCALA

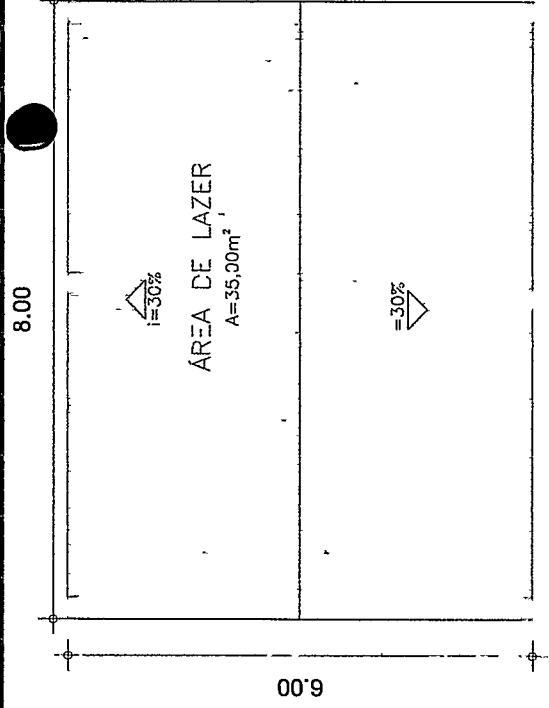

3 ESTRUTURA S/ESCALA

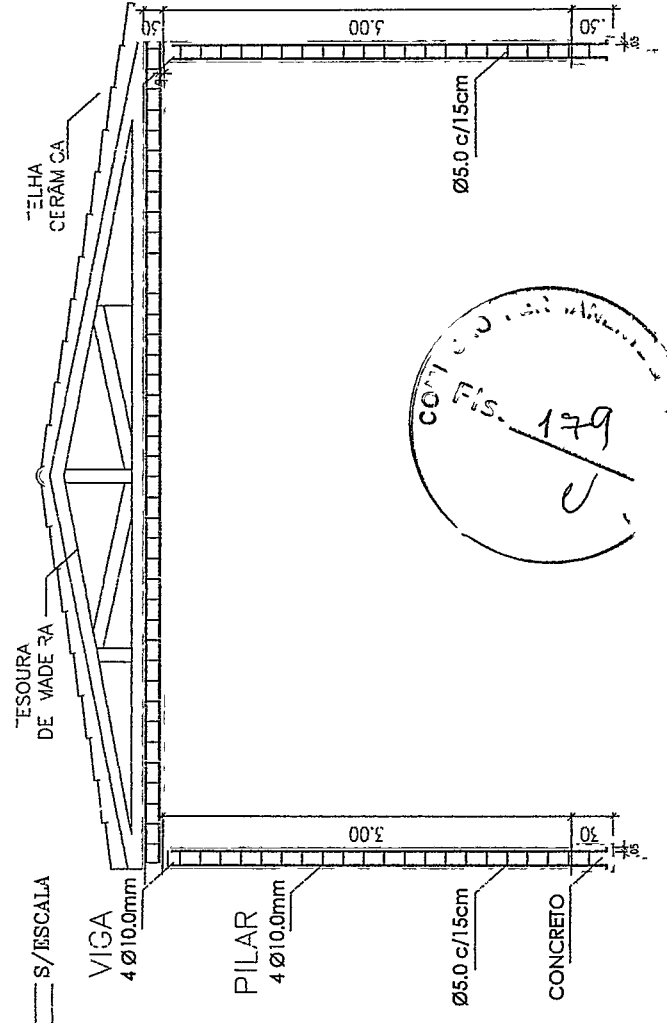

PILAR SEÇÃO

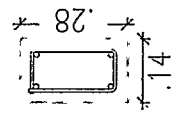

2 SEÇÃO PILAR S/ESCALA

Emílio Alves de Almeida
Emílio Alves de Almeida
 Engenheiro Civil
 RNP: 061822397-5
 CREA: 340258-CE

Emílio Alves de Almeida
 Engenheiro Civil
 RNP: 061822397-5
 CREA: 340258-CE

CUNTE:	PREFEITURA MUNICIPAL DE ACOPIARA	DESENHO:	JOSÉ EMANUEL	FOLHA:	01/01	REVISÃO:	R00
PROJETO:	CASA DO IDOSO	ASSUNTO:	PROJETO ESTRUTURAL			DATA:	23/06/2022
	ENDEREÇO: EMÍLIO ALVES DE ALMEIDA					ESCALA:	INDICADA

Emílio Alves de Almeida

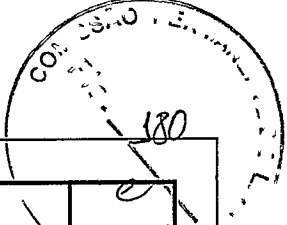

Caio César Alves de Almeida
 Engenheiro Civil
 RNP 061822397-5
 CREA: 340258-CE

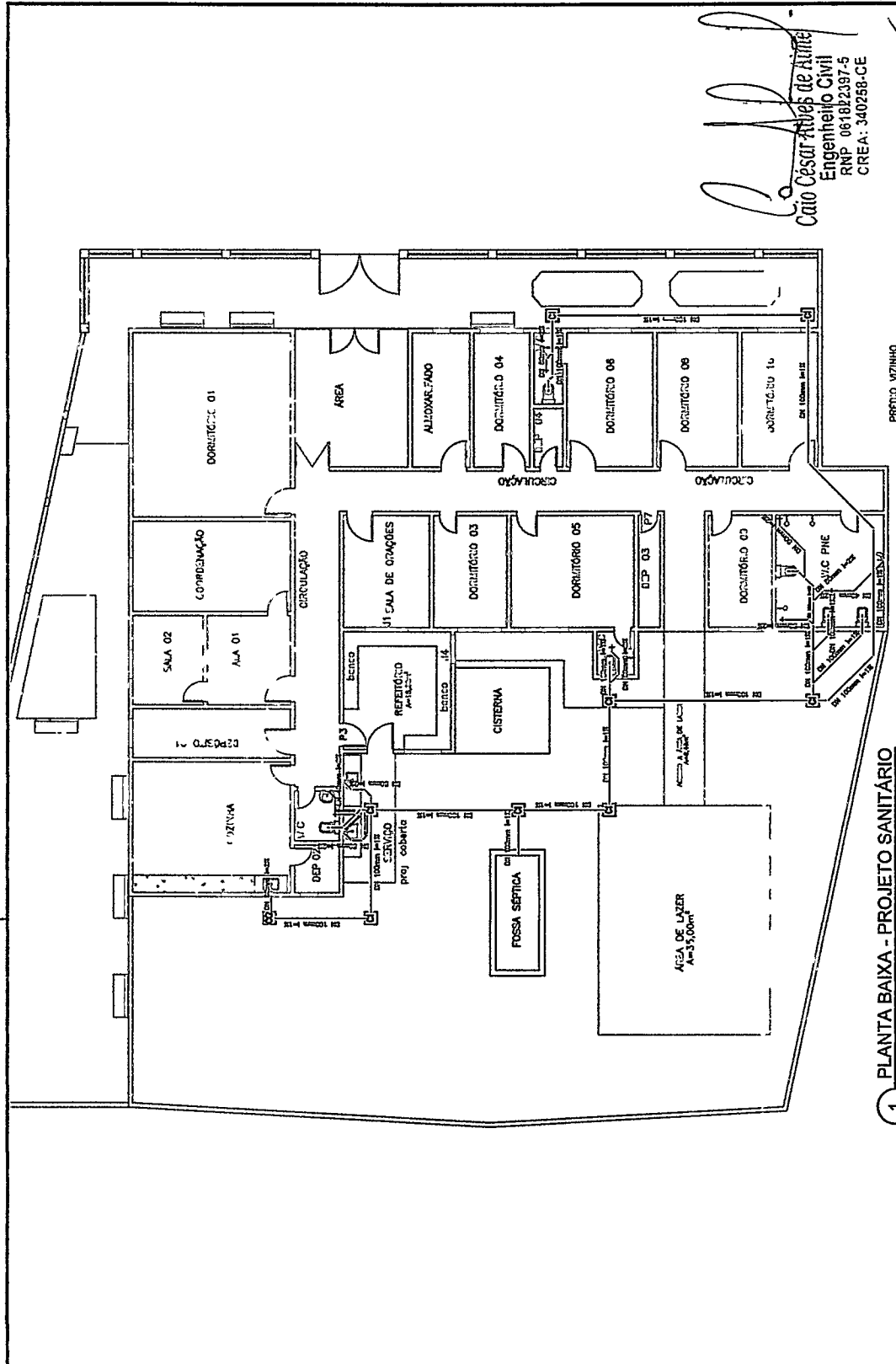

1 PLANTA BAIXA - PROJETO SANITÁRIO
 ESCALA 1:100

CLIENTE: PREFEITURA MUNICIPAL DE ACOPIARA PROJETO: REFORMA E AMPLIAÇÃO DO CENTRO DE LONGA PERMANÊNCIA PARA IDOSOS DO MUNICÍPIO DE ACOPIARA ENDEREÇO: EMÍDIO ALVES DE ALMEIDA	ASSUNTO: PROJETO SANITÁRIO PLANTA BAIXA	DESENHO: JOSÉ EMANUEL	FOLHA: 01/01	REVISÃO: R00 DATA: 23/05/2022 ESCALA: INDICADA
--	--	-----------------------	--------------	--

R

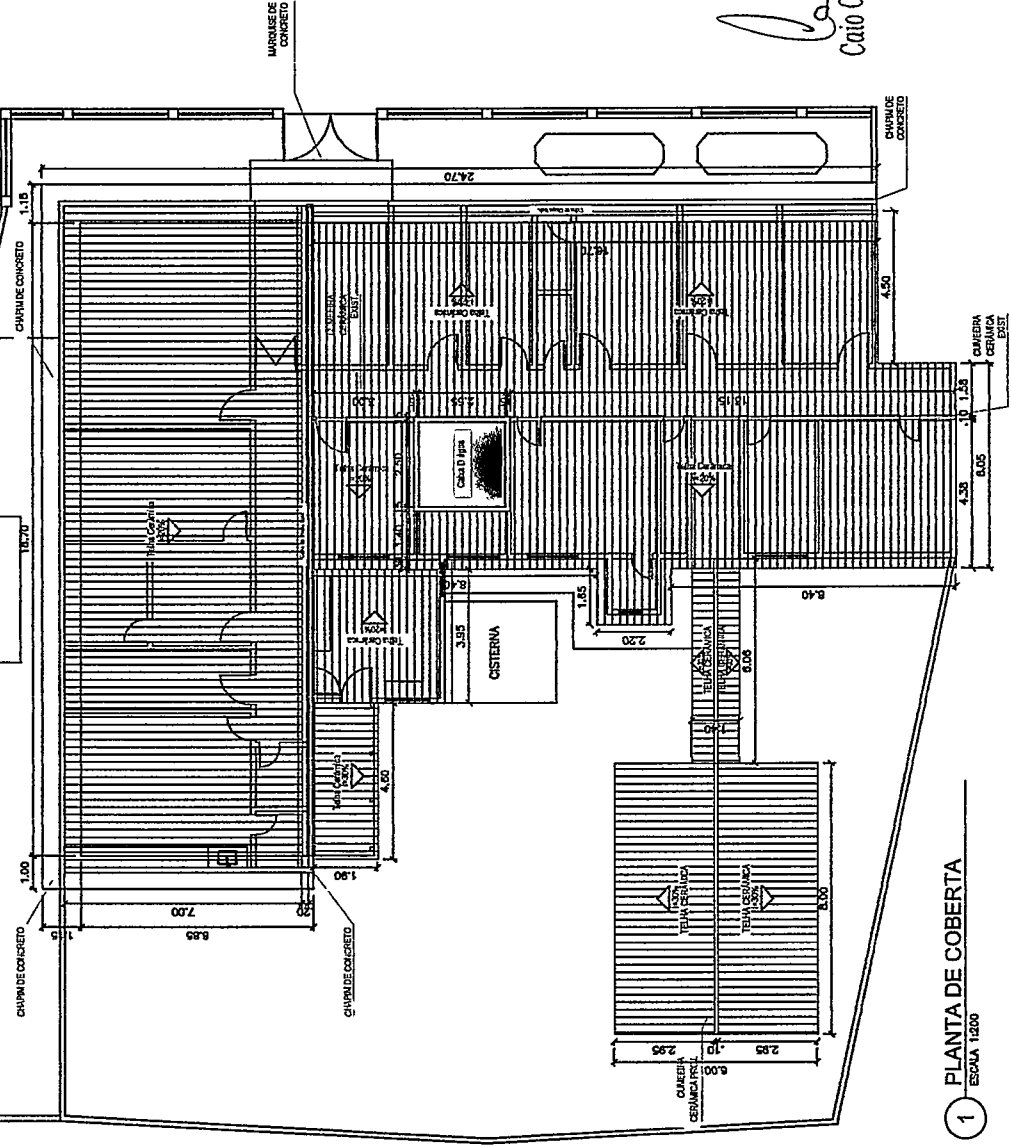

1 PLANTA DE COBERTA
ESCALA 1:200

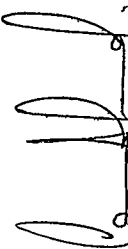
 Caio César Alves de Almeida
 Engenheiro Civil
 RNP 06182239745
 CREA. 340258/CE

CLIENTE: PREFEITURA MUNICIPAL DE ACOPIARA REFORMA E AMPLIAÇÃO DO CENTRO DE CONVIVÊNCIA LONGA PERMANÊNCIA PROJETO. PARA IDOSOS DO MUNICÍPIO DE ACOPIARA ENDEREÇO: RUA EMÍLIO ALVES DE ALMEIDA	ASSUNTO: PROJETO ARQUITETÔNICO PLANTA DE COBERTA	DESENHO: TÁRCIO FERNANDES	FOLHA: ÚNICA	REVISÃO: R00 DATA: 16/05/2022 ESCALA: INDICADA
---	---	-------------------------------------	------------------------	--

R

COMISSÃO PERMANENTE DE LICITAÇÃO
 182

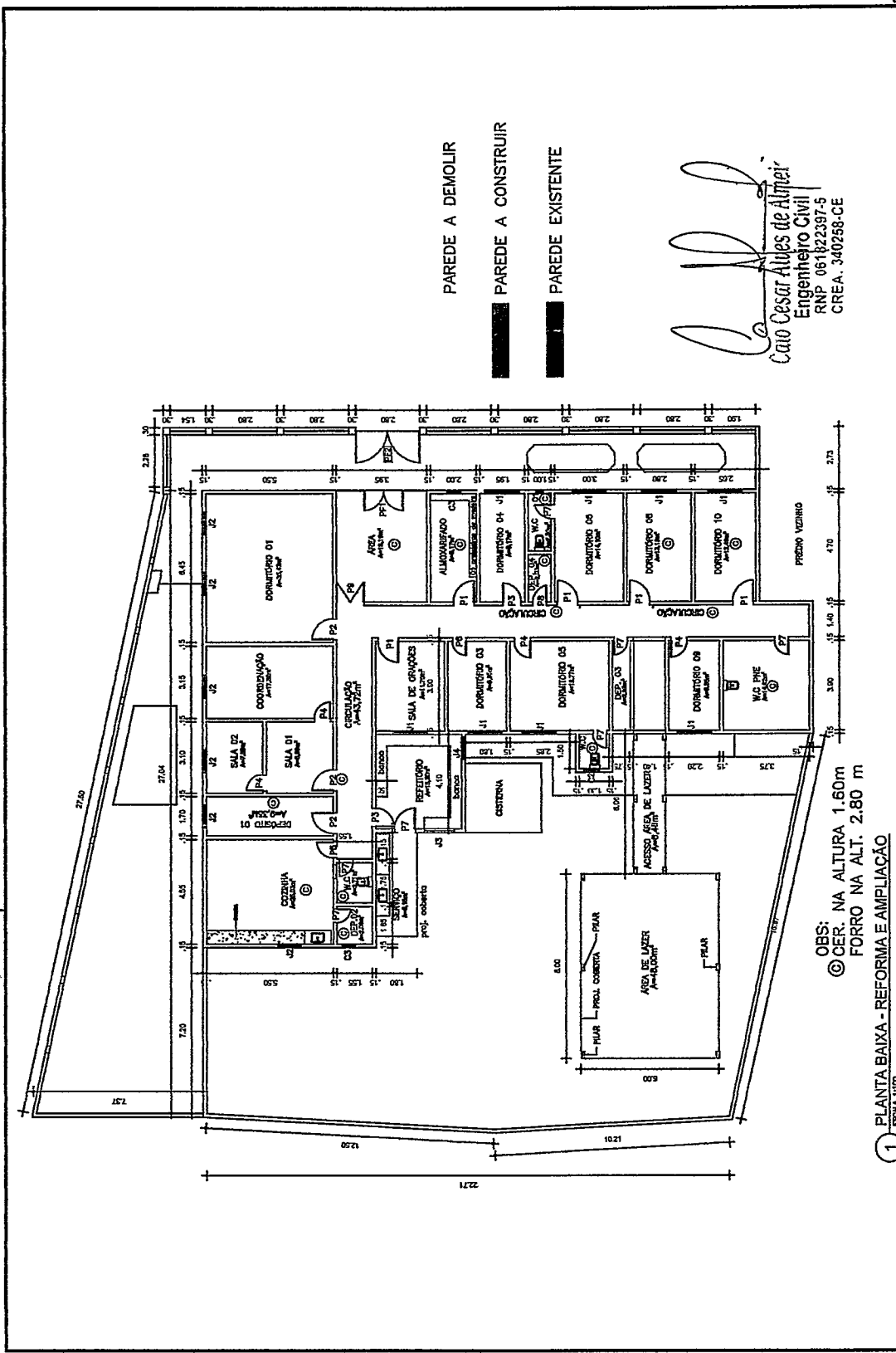

Caio Cesar Alves de Almeida
 Engenheiro Civil
 RNP 06182397-5
 CREA. 340268-CE

OBS:
 © CER. NA ALTURA 1.60m
 FORRO NA ALT. 2.80 m

1 PLANTA BAIXA - REFORMA E AMPLIAÇÃO
 ESCALA: 1/100

CLIENTE:	PREFEITURA MUNICIPAL DE ACOPIARA	ASSUNTO:	PROJETO ARQUITETÔNICO	DESENHO:	JOSÉ EMANUEL	FOLHA:	01/01	REVISÃO:	R00
PROJETO:	REFORMA E AMPLIAÇÃO DO CENTRO DE LONGA PERMANÊNCIA PARA IDOSOS DO MUNICÍPIO DE ACOPIARA		PLANTA BAIXA					DATA:	29/06/2022
	ENDEREÇO: EMÍDIO ALVES DE ALMEIDA							ESCALA:	INDICADA

R

LEGENDA PONTOS ELÉTRICOS

- ↳ - TOMADA BAIXA 2P x T, H=0,30m
- ⊕ - PONTO DE LUZ INCANDESCENTE
- ⊖ - INTERRUPTOR LINA TECLA
- ⊗ - INTERRUPTOR DUAS TECLAS

C. 185
C
 Cato César Alves de Almeida
 Engenheiro Civil
 RNP 0618232397-5
 CREA 340258-0E

REVISÃO: R00
 DATA: 16/05/2022
 ESCALA: INDICADA

FOLHA:
ÚNICA

DESENHO: JOSÉ EMANUEL

ASSUNTO:
 PROJETO ELÉTRICO
 PLANTA DE PONTOS ELÉTRICOS

CLIENTE:
PREFEITURA MUNICIPAL DE ACOPIARA
 REFORMA E AMPLIAÇÃO DO CENTRO DE CONVÊNIO LONGA PERMANÊNCIA
 PROJETO, PARA IDOSOS DO MUNICÍPIO DE ACOPIARA
 ENDEREÇO: RUA EMÍLIO ALVES DE ALMEIDA

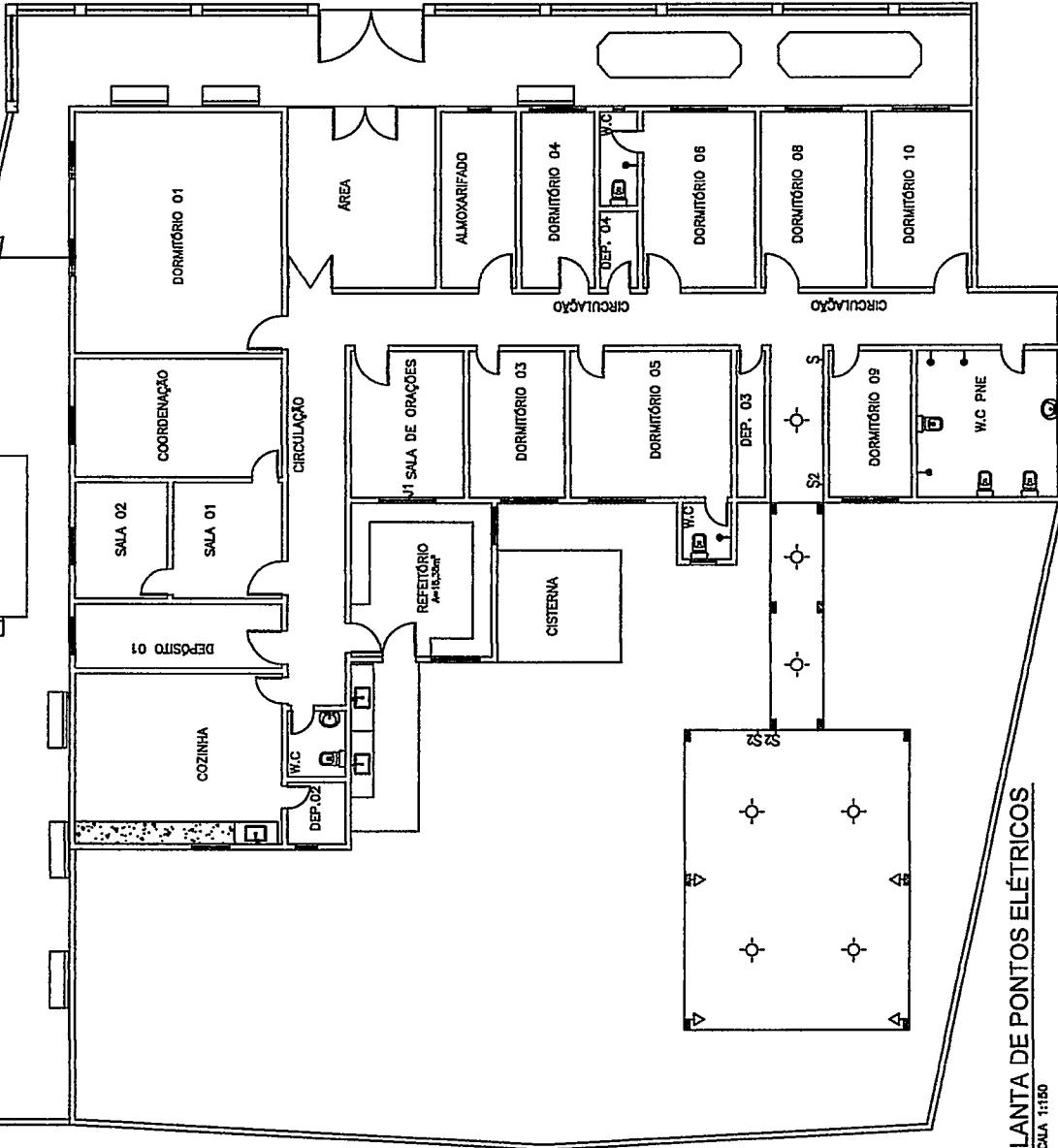

1 PLANTA DE PONTOS ELÉTRICOS
 ESCALA 1:150

R

ANEXO II

MODELO DE PROPOSTA DE PREÇOS

A Comissão Permanente de Licitação da Prefeitura Municipal de ACOPIARA/CE.

Processo: TOMADA DE PREÇOS Nº 2023.11.08.01

Data e Hora de Abertura: _____ às _____ horas

Razão Social: _____ CNPJ: _____

Endereço: _____ CEP: _____

Fone: _____ Fax: _____

Banco: _____ Agência N.º: _____ Conta Corrente n.º: _____

OBJETO: CONTRATAÇÃO DE EMPRESA PARA PRESTAÇÃO DE SERVIÇOS DE REFORMA E ADEQUAÇÃO DO CONVÍVIO DA 3ª IDADE (CASA DO IDOSO), DE INTERESSE DA SECRETARIA DO TRABALHO E DESENVOLVIMENTO SOCIAL DO MUNICÍPIO DE ACOPIARA/CE, CONFORME PROJETO BÁSICO/TERMO DE REFERÊNCIA EM ANEXO DO EDITAL.

		VALOR TOTAL
1.	CONTRATAÇÃO DE EMPRESA PARA PRESTAÇÃO DE SERVIÇOS DE REFORMA E ADEQUAÇÃO DO CONVÍVIO DA 3ª IDADE (CASA DO IDOSO), DE INTERESSE DA SECRETARIA DO TRABALHO E DESENVOLVIMENTO SOCIAL DO MUNICÍPIO DE ACOPIARA/CE, CONFORME PROJETO BÁSICO/TERMO DE REFERÊNCIA EM ANEXO DO EDITAL	R\$
VALOR GLOBAL		R\$

VALOR GLOBAL: R\$ (-----).

PRAZO DE INÍCIO DOS SERVIÇOS: 05 (CINCO) DIAS, a contar da emissão de Ordem de Serviço.

PRAZO DE EXECUÇÃO DOS SERVIÇOS: 03 (TRÊS) MESES, contados da assinatura da ordem de serviço.

VALIDADE DA PROPOSTA: 60 (SESENTA) DIAS.

Observações:

- O licitante declara que tem o pleno conhecimento, aceitação e cumprirá todas as obrigações contidas no anexo I – Projeto Básico/Termo de Referência deste edital.
- Independente de declaração expressa fica subentendida que no valor proposto estão incluídas todas as despesas necessárias à execução dos serviços, inclusive as relacionadas com:
 - Materiais, equipamentos e mão-de-obra;
 - Carga, transporte, descarga e montagem;
 - Salários, encargos sociais, trabalhistas, previdenciários e outros;
 - Tributos, taxas e tarifas, emolumentos, licenças, alvarás, multas e/ou qualquer infrações;
 - Seguros em geral, bem como encargos decorrentes de fenômenos da natureza, da infortunística e de responsabilidade civil para quaisquer danos e prejuízos causados à Contratante e/ou a terceiros, gerados direta ou indiretamente pela execução das obras e/ou serviços;

Local/Data:, de de

Assinatura Proponente

Carimbo da empresa/Assinatura do responsável legal

PREFEITURA MUNICIPAL DE ACOPIARA
Avenida Paulino Félix, Nº 362 – Centro – Acopiara – Ceará
CNPJ nº 07.847.379/0001-19 Fone: 35-35-1999
Site: www.acopiara.ce.gov.br

ANEXO III

MODELO DE PROCURAÇÃO/DECLARAÇÕES

ITEM 01 – MODELO DE PROCURAÇÃO

PROCURAÇÃO

OUTORGANTE: <NOME DA EMPRESA, CNPJ e ENDEREÇO> neste ato representada por seu (titular, sócio, diretor ou representante), Sr. < NOME>, qualificação (nacionalidade, estado civil, profissão, RG e CPF)

OUTORGADO: <NOME DO CREDENCIADO> qualificação (nacionalidade, estado civil, profissão, RG, CPF e endereço).

PODERES: O outorgante confere ao outorgado(a) pleno e gerais poderes para representá-lo junto a PREFEITURA MUNICIPAL DE ACOPIARA/CE, Estado do Ceará, relativo a **TOMADA DE PREÇOS Nº 2023.11.08.01**, podendo o mesmo, assinar propostas, atas, entregar durante o procedimento os documentos de credenciamento, envelopes de documentos de habilitação e proposta de preços e, assinar toda a documentação necessária e praticar todos os demais atos pertinentes ao certame em nome da Outorgante que se fizerem necessários ao fiel cumprimento deste mandato, inclusive interpor recursos, ciente de que por força do artigo 675 do Código Civil está obrigado a satisfazer todas as obrigações contraídas pelo outorgado.

.....
(data)

.....
(representante legal)

ANEXO III
MODELO DE PROCURAÇÃO/DECLARAÇÕES

ITEM 02 – MODELO DE DECLARAÇÃO

OBJETO: CONTRATAÇÃO DE EMPRESA PARA PRESTAÇÃO DE SERVIÇOS DE REFORMA E ADEQUAÇÃO DO CONVÍVIO DA 3ª IDADE (CASA DO IDOSO), DE INTERESSE DA SECRETARIA DO TRABALHO E DESENVOLVIMENTO SOCIAL DO MUNICÍPIO DE ACOPIARA/CE, CONFORME PROJETO BÁSICO/TERMO DE REFERÊNCIA EM ANEXO DO EDITAL.

DECLARAÇÃO

....., inscrito no CNPJ nº....., por intermédio de seu representante legal o(a) Sr(a)....., portador(a) da Carteira de Identidade nº..... e do CPF nº , DECLARA para fins do disposto na TOMADA DE PREÇOS Nº 2023.11.08.01 que:

a) sob as penas da lei, para todos os fins de direito a que se possa prestar, especialmente para fins de prova em processo licitatório, junto ao Município de ACOPIARA/CE, Estado do Ceará, que, em cumprimento ao estabelecido na Lei nº 9.854, de 27/10/1999, publicada no DOU de 28/10/1999, e ao inciso XXXIII, do artigo 7º, da Constituição Federal, não emprega menores de 18 (dezoito) anos em trabalho noturno, perigoso ou insalubre, nem emprega menores de 16 (dezesseis) anos em trabalho algum, salvo na condição de aprendiz, a partir de 14 (quatorze) anos.

b) sob as penas da lei, para todos os fins de direito a que se possa prestar, especialmente para fins de prova em processo licitatório, junto ao Município de ACOPIARA/CE, Estado do Ceará, que concorda integralmente com os termos deste edital e seus anexos;

c) que inexistente qualquer fato superveniente impeditivo de nossa habilitação para participar no presente certame licitatório, bem assim que ficamos cientes da obrigatoriedade de declarar ocorrências posteriores, nos termos do art. 32, §2º, da Lei n.º 8.666/93.

Pelo que, por ser a expressão da verdade, firma a presente, sob as penas da Lei.

.....
(data)

.....
(representante legal)

.....
.....

**ANEXO IV
MINUTA DO CONTRATO**

CONTRATO Nº _____

CONTRATO QUE ENTRE SI CELEBRAM A PREFEITURA MUNICIPAL DE ACOPIARA/CE E A EMPRESA _____ PARA OS FINS NELE INDICADOS.

O MUNICÍPIO DE ACOPIARA/CE, Estado do Ceará, pessoa jurídica de direito público interno, inscrita no CNPJ sob o Nº 07.847.379/0001-19, através da **SECRETARIA MUNICIPAL DO TRABALHO E DESENVOLVIMENTO SOCIAL**, neste ato representado pelo(a) Exmo(a). **SECRETÁRIO MUNICIPAL DO TRABALHO E DESENVOLVIMENTO SOCIAL**, o(a) Sr(a). ***** , apenas denominada de **CONTRATANTE**, e de outro lado a pessoa jurídica _____, estabelecida na _____, inscrita no CNPJ sob o n.º _____ e C.G.F. sob o nº _____ neste ato representada por _____, portador(a) do CPF nº _____, apenas denominado de **CONTRATADA**, resolvem firmar o presente Contrato, tendo em vista o resultado da Licitação procedida da **TOMADA DE PREÇOS Nº 2023.11.08.01**, tudo de acordo com as normas gerais da Lei 8.666/93 e atualizada pelas Leis nº 8.883/94 e 9.648/98.

CLÁUSULA PRIMEIRA - DO FUNDAMENTO

1.1. O presente CONTRATO tem como fundamento a Lei nº 8.666/93 e suas alterações e a **TOMADA DE PREÇOS Nº 2023.11.08.01**, cujo objeto é a **CONTRATAÇÃO DE EMPRESA PARA PRESTAÇÃO DE SERVIÇOS DE REFORMA E ADEQUAÇÃO DO CONVÍVIO DA 3ª IDADE (CASA DO IDOSO), DE INTERESSE DA SECRETARIA DO TRABALHO E DESENVOLVIMENTO SOCIAL DO MUNICÍPIO DE ACOPIARA/CE, CONFORME PROJETO BÁSICO/TERMO DE REFERÊNCIA EM ANEXO DO EDITAL**, e seus Anexos, devidamente homologada pelo **SECRETÁRIO MUNICIPAL DO TRABALHO E DESENVOLVIMENTO SOCIAL**, a proposta da **CONTRATADA**, tudo parte integrante deste contrato, independentemente de transcrição.

CLÁUSULA SEGUNDA – DO OBJETO

2.1- O objeto da presente avença é **CONTRATAÇÃO DE EMPRESA PARA PRESTAÇÃO DE SERVIÇOS DE REFORMA E ADEQUAÇÃO DO CONVÍVIO DA 3ª IDADE (CASA DO IDOSO), DE INTERESSE DA SECRETARIA DO TRABALHO E DESENVOLVIMENTO SOCIAL DO MUNICÍPIO DE ACOPIARA/CE, CONFORME PROJETO BÁSICO/TERMO DE REFERÊNCIA EM ANEXO DO EDITAL**, em execução indireta, sob regime de empreitada por preço unitário, na conformidade do Projeto Básico/Termo de Referência e Projeto Básico de Engenharia, das plantas e do orçamento adjudicado, partes integrantes deste instrumento independente de transcrição.

CLÁUSULA TERCEIRA – DO VALOR CONTRATUAL, DO PAGAMENTO E DO REAJUSTAMENTO

- 3.1- O valor global da presente avença é de R\$ ____ (_____).
- 3.2 - A fatura relativa aos serviços executados em cada período, cujo valor será apurado através de medição, deverá ser apresentada à Secretaria, a cada quinze dias, para fins de conferência e atestação e posterior envio a Secretaria que providenciará o pagamento.
- 3.3 – O pagamento será efetuado em até cinco dias após a conferência atestação da medição e fatura.
- 3.4 – Serão descontados na fonte o valor relativo ao Imposto Sobre Serviços De Qualquer Natureza, conforme alíquota prevista no código Tributário Municipal, e retido o INSS na alíquota de 11% (onze por cento) sobre o valor da mão de obra acima explicitada.
- 3.5 - A **CONTRATADA** deverá apresentar os comprovantes de recolhimento do PIS, COFINS, IRPJ e CSLL no prazo de até 20 (vinte) dias após a data fixada para seu recolhimento.

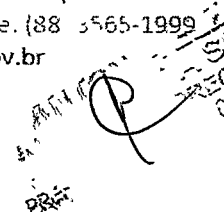

3.6 - Nenhum pagamento isentará a CONTRATADA das suas responsabilidades contratuais, nem implicará na aprovação definitiva dos serviços executados, total ou parcialmente.

3.7 - Ocorrendo erro na fatura ou outra circunstância que desaconselhe o pagamento, a CONTRATADA será cientificada, a fim de que tome providências.

3.8 - Poderá a CONTRATANTE sustar o pagamento da CONTRATADA nos seguintes casos:

- a) quando a CONTRATADA deixar de recolher multas a que estiver sujeita, dentro do prazo fixado;
- b) quando a CONTRATADA assumir obrigações em geral para com terceiros, que possam de qualquer forma prejudicar a CONTRATANTE;
- c) inadimplência da CONTRATADA na execução dos serviços.

3.9 - O valor do presente Contrato não será objeto de reajuste antes de decorrido 01 (um) ano da sua assinatura, circunstância na qual as faturas serão reajustadas com base na variação do índice nacional da construção civil (INCC - Coluna 35) divulgado pela Fundação Getúlio Vargas - FGV.

3.10- Independentemente de declaração expressa, fica subentendido que, no valor pago pelo contratante, estão incluídas todas as despesas necessárias à execução dos serviços, inclusive as relacionadas com materiais, equipamentos e mão de obra.

3.11 - Poderá ser restabelecida a relação que as partes pactuaram inicialmente entre os encargos do contratado e a retribuição da Administração para a justa remuneração do fornecimento, desde que objetivando a manutenção do equilíbrio econômico-financeiro inicial do contrato, na hipótese de sobrevirem fatos imprevisíveis, ou previsíveis, porém de consequências incalculáveis, retardadores ou impeditivos da execução do ajustado, ou ainda, em caso de força maior, caso fortuito ou fato do príncipe, configurando álea econômica extraordinária e extracontratual, nos termos do Art. 65, Inciso II, alínea "d" da Lei 8.666/93, devendo ser formalizado através de ato administrativo.

CLÁUSULA QUARTA – DO PRAZO DE EXECUÇÃO E DA VIGÊNCIA

4.1- O prazo para a completa execução das obras contratadas e/ou dos serviços contratados é de **03(TRÊS) MESES**, contados da emissão da primeira ordem de serviço, podendo ser prorrogado, na forma da Lei Federal nº 8.666/93, alterada e consolidada.

4.2- O início dos trabalhos ocorrerá dentro de **05 (CINCO) DIAS** seguintes ao recebimento da primeira Ordem de Serviço.

4.3- O presente Instrumento produzirá seus jurídicos e legais efeitos a partir da data de sua assinatura e vigorará pelo prazo de **12 (DOZE) MESES**, podendo ser prorrogado, na forma da Lei Federal nº 8.666/93, alterada e consolidada.

4.4- Os pedidos de prorrogação deverão se fazer acompanhar de um relatório circunstanciado, o qual será analisado e julgado pela contratante.

CLÁUSULA QUINTA – DOS RECURSOS ORÇAMENTÁRIOS

5.1- As despesas decorrentes da presente contratação serão pagas com recursos orçamentários oriundos dos **RECURSOS NÃO VINCULADOS DE IMPOSTOS E OUTRAS TRANSFERÊNCIAS DE CONVÊNIOS OU REPASSES DA UNIÃO**, na seguinte Dotação Orçamentária respectivamente:

ÓRGÃO	UNIDADE ORÇ.	FUNÇÃO/SUBFUNÇÃO/PROGRAMA/ P-A/Nº DO PROJETO-ATIVIDADE	FONTE	ELEMENTO DE DESPESAS
STDS	0704	08.241.0801.2.035	1660	3.3.90.39.00

CLÁUSULA SEXTA – DAS CONDIÇÕES GERAIS DA PRESTAÇÃO DOS SERVIÇOS

6.1- Os serviços serão executados mediante "Ordem Específica" emitida pela Fiscalização;

6.2- A CONTRATADA estará obrigada a satisfazer os requisitos e atender a todas as exigências e condições a seguir estabelecidas:

- a) Recrutar pessoas habilitadas e com experiência comprovada, fornecendo à CONTRATANTE relação nominal dos profissionais, contendo identidade e atribuição/especificação técnica.

- b) Executar os serviços através de pessoas idôneas, assumindo total responsabilidade por quaisquer danos ou falta que venham a cometer no desempenho de suas funções, podendo a solicitar a substituição daqueles cuja conduta seja julgada inconveniente.
- c) Substituir os profissionais nos casos de impedimentos fortuitos, de maneira que não se prejudiquem o bom andamento e a boa prestação dos serviços.
- d) Facilitar a ação da FISCALIZAÇÃO na inspeção dos serviços, prestando, prontamente, os esclarecimentos que forem solicitados pela CONTRATANTE.
- e) Responder perante a PMA, mesmo no caso de ausência ou omissão da FISCALIZAÇÃO, indenizando-a devidamente por quaisquer atos ou fatos lesivos aos seus interesses, que possam interferir na execução do Contrato, quer sejam eles praticados por empregados, prepostos ou mandatários seus. A responsabilidade se estenderá a danos causados a terceiros, devendo a CONTRATADA adotar medidas preventivas contra esses danos, com fiel observância das normas emanadas das autoridades competentes e das disposições legais vigentes.
- f) Responder, perante as leis vigentes, pelo sigilo dos documentos manuseados, sendo que a CONTRATADA não deverá, mesmo após o término do CONTRATO, sem consentimento prévio por escrito da CONTRATANTE, fazer uso de quaisquer documentos ou informações especificadas no parágrafo anterior, a não ser para fins de execução do CONTRATO.
- g) Pagar seus empregados no prazo previsto em lei, sendo também de sua responsabilidade o pagamento de todos os tributos que, direta ou indiretamente, incidam sobre a prestação dos serviços contratados inclusive as contribuições previdenciárias fiscais e parafiscais, FGTS, PIS, COFINS, IRPJ, CSLL, emolumentos, seguros de acidentes de trabalho etc., ficando excluída qualquer solidariedade da PMA por eventuais autuações administrativas e/ou judiciais uma vez que a inadimplência da CONTRATADA, com referência às suas obrigações, não se transfere a PMA.
- h) Disponibilizar, a qualquer tempo, toda documentação referente ao pagamento dos tributos, seguros, encargos sociais, trabalhistas e previdenciários relacionados com o objeto do CONTRATO.
- i) Manter durante toda a execução dos serviços, em compatibilidade com as obrigações por ele assumidas, todas as condições de habilitação e qualificação exigidas na licitação.
- l) Respeitar as normas de segurança e medicina do trabalho, previstas na Consolidação das Leis do Trabalho e legislação pertinente;
- m) Prestar os serviços de acordo com o CADERNO DE ENCARGOS DO DER parte integrante do presente Edital, com as exigências da fiscalização, atentando sempre para as normas da Associação Brasileira de Normas Técnicas (ABNT).
- n) Responsabilizar-se pela conformidade, adequação, desempenho e qualidade dos serviços e bens, bem como de cada material, matéria-prima ou componente individualmente considerado, mesmo que não sejam de sua fabricação, garantindo seu perfeito desempenho;

CLÁUSULA SÉTIMA - DAS CONDIÇÕES ESPECIAIS DO CONTRATO

7.1- A Contratada deverá utilizar na execução dos serviços, funcionários contratados ou terceirizados, bem como equipamentos de sua propriedade, sendo vedada a utilização de funcionários (servidores ou terceirizados da PMA), e equipamentos de propriedade da PMA.

7.1.1 – DA EXECUÇÃO DOS SERVIÇOS

Os serviços serão executados de acordo com a determinação / orientação da fiscalização da PMA, seguindo sempre o Orçamento previamente autorizado pela Contratante e em estrita obediência ao Caderno de Encargos e as exigências da Ordem de Serviço específica.

7.1.2- QUANTIDADE DE SERVIÇOS

Cada ordem de serviços específica explicitará os serviços a serem executados, especificando-os e quantificando-os em Planilha Orçamentária que servirá de base para as medições.

7.1.3- MEDIÇÃO E FORMA DE PAGAMENTO DOS SERVIÇOS

7.1.3.1 – Medição dos Serviços - Os serviços serão medidos a cada 15 (quinze) dias pela fiscalização.

7.1.3.1.1 - Os preços unitários serão os constantes da proposta de preços da empresa vencedora da licitação.

7.1.3.2 – Forma de Pagamento

7.1.3.2.1 – A Secretaria pagará à contratada, pelos serviços contratados e executados, os preços integrantes da proposta aprovada, ressalvada a incidência de reajustamento. Fica expressamente estabelecido que no preço global estão incluídos todos os custos diretos e indiretos para a execução dos serviços, de acordo com as condições previstas neste Edital e demais documentos da licitação, constituindo assim sua única remuneração pelos trabalhos contratados e executados.

7.1.4- EXECUÇÃO DE SERVIÇOS IMPREVISTOS

A empresa obriga-se a executar todos os Serviços necessários ao objeto especificado na Cláusula Segunda.

No caso de serviço imprevisto, não constante de sua planilha orçamentária proposta, se procederá para pagamento da seguinte maneira:

a) Serviços constantes da Tabela de Preços Unificada – Seinfra e/ou Composição Própria.

Pelos seus respectivos preços unitários referidos na Tabela do mês do orçamento e da proposta, multiplicado pelo fator "K", resultado da seguinte Fórmula:

VPG

$$K = \frac{\text{VPG}}{\text{VOB}}$$

Onde:

VPG = Valor da Proposta ganhadora

VOB = Valor do Orçamento Básico

O valor do K será parte integrante do Contrato

7.1.5. DA FISCALIZAÇÃO

A fiscalização será da Secretaria do Município de ACOPIARA/CE.

Todos os problemas advindos de cada Ordem de Serviço serão tratados inicialmente com a Fiscalização e posteriormente, se não houver solução compatível, com o (a) Secretário (a).

7.1.6. A Contratada deverá se limitar a execução dos serviços especificados na Ordem Específica de Serviços, sob pena de executar e não receber.

CLÁUSULA OITAVA - SUBCONTRATAÇÕES DOS SERVIÇOS

8.1. Os serviços objeto desta licitação somente poderão ser subcontratados parcialmente com autorização da PMA.

CLÁUSULA NONA – DAS ALTERAÇÕES

9.1. O presente Contrato poderá ser alterado, com as devidas justificativas, mediante termo aditivo ou subtrativo, nos termos da Lei Federal nº 8.666/93.

9.2. Nenhum acréscimo ou supressão poderá exceder os limites estabelecidos na lei.

CLÁUSULA DÉCIMA - DAS SANÇÕES

10.1. A Contratada sujeitar-se-á, em caso de inadimplemento de suas obrigações, sem prejuízo de outras sanções legais e da responsabilidade civil e criminal, às seguintes multas, que serão aplicadas de modo cumulativo, independente de seu número, com base nas violações praticadas durante a execução desse contrato:

- 0,05% (cinco centésimos por cento) sobre o valor da etapa, por dia que esta exceder o prazo de entrega previsto no cronograma físico, salvo quanto ao último prazo parcial, cuja multa será compreendida na penalidade por inobservância do prazo global;
- 0,1% (um décimo por cento) do valor do contrato, por dia que exceder ao prazo sem que os serviços estejam concluídos;
- 20% (vinte por cento) do valor total do Contrato, na hipótese de rescisão do Contrato por culpa da Contratada, sem prejuízos de outras penalidades previstas em lei;



- 0,0001% (um décimo milésimo por cento) sobre o valor global do Contrato por descumprimento às recomendações estabelecidas neste Edital ou no Contrato, conforme o caso;
- 10% (dez por cento) do valor global do Contrato, se a Contratada transferir a execução dos serviços a terceiros, no todo ou em parte, sem prévia autorização escrita da Secretaria;
- 5% (cinco por cento) sobre o valor do Contrato, se a Contratada deixar de atender às recomendações de ordem técnica emitidas pela ADMINISTRAÇÃO MUNICIPAL.

10.2. A contratada sujeitar-se-á, ainda, no caso de inexecução total ou parcial do Contrato:

- advertência;
- multa de 20% (vinte por cento) na forma prevista no edital;
- suspensão temporária de participação em licitação e impedimento de contratar com a Administração Municipal por prazo não superior a 2 (dois) anos;
- declaração de inidoneidade para licitar ou contratar com a Administração Pública enquanto perdurar os motivos determinantes da punição ou até que seja promovida a reabilitação da Contratada, que será concedida sempre que esta ressarcir a Contratante pelos prejuízos resultantes e após decorrido o prazo da sanção aplicada com base no item anterior.

CLÁUSULA DÉCIMA PRIMEIRA - DA RESCISÃO CONTRATUAL

11.1. A inexecução total ou parcial do contrato enseja a sua rescisão, com as consequências contratuais, previstas no instrumento convocatório e as previstas em lei ou regulamento.

11.2. Além da aplicação das sanções já previstas, o presente contrato ficará rescindido de pleno direito, independente de notificação judicial ou extrajudicial, sem que assista à Contratada o direito de reclamar indenizações relativas às despesas decorrentes de encargos provenientes da sua execução, ocorrendo quaisquer infrações às suas cláusulas e condições ou nas hipóteses previstas na Legislação, na forma do artigo 78 da Lei 8.666/93.

11.3. O procedimento de rescisão observará os ditames previstos nos artigos 79 e 80 da Lei de Licitações.

CLÁUSULA DÉCIMA SEGUNDA - DAS DISPOSIÇÕES GERAIS

12.1. O CONTRATADO se obriga a manter, durante toda a execução do contrato, em compatibilidade com as obrigações por ele assumidas, todas as condições de habilitação e qualificação exigidas na licitação.

12.2. O presente Contrato tem seus termos e sua execução vinculada ao Edital de Licitação e à proposta licitatória.

12.3. O CONTRATANTE se reserva o direito de fazer uso de qualquer das prerrogativas dispostas no artigo 58 da Lei n.º 8.666/93, alterada e consolidada.

12.4. A inadimplência do CONTRATADO com referência aos encargos trabalhistas, previdenciários, fiscais e comerciais não transfere ao CONTRATANTE a responsabilidade por seu pagamento, nem poderá onerar o objeto do Contrato ou restringir a regularização e o uso dos serviços pela Administração.

12.5. A Administração rejeitará, no todo ou em parte, o serviço executado em desacordo com os termos do Processo Licitatório e deste contrato.

12.6. Integram o presente contrato, independente de transcrição, todas as peças que formam o procedimento licitatório e a proposta adjudicada.

12.7. A Contratada se obriga a efetuar, caso solicitado pela Contratante, testes previstos nas normas da ABNT, para definir as características técnicas de qualquer equipamento, material ou serviço a ser executado.

12.8. As ligações provisórias que se fizerem necessárias para a execução dos serviços, bem como a obtenção de licenças e alvarás, correrão por conta da Contratante.

CLÁUSULA DÉCIMA TERCEIRA - DO FORO

13.1. As partes elegem o foro da comarca de ACOPIARA/CE - CE, como o único competente para dirimir quaisquer dúvidas oriundas deste CONTRATO, com expressa renúncia de qualquer outro, por mais privilegiado que seja. E por estarem assim justos e contratados, assinam o presente instrumento em 03 (TRÊS) vias de igual teor e para um só fim de direito, na presença das testemunhas adiante nomeadas, que a tudo assistiram, na forma da lei.

ACOPIARA/CE, ** DE ***** DE 2023.

SECRETÁRIA MUNICIPAL DO TRABALHO E DESENVOLVIMENTO SOCIAL
PREFEITURA MUNICIPAL DE ACOPIARA
CONTRATANTE

CONTRATADA

TESTEMUNHAS:

1. _____ CPF: _____

2. _____ CPF: _____

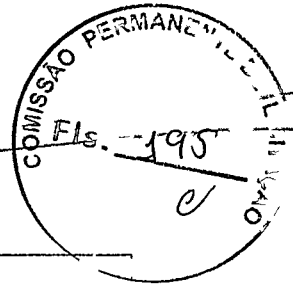

ESTADO DO CEARÁ
PREFEITURA MUNICIPAL DE ACOPIARA
AVISO DE LICITAÇÃO
TOMADA DE PREÇOS Nº 2023.11.08.01

A COMISSÃO PERMANENTE DE LICITAÇÃO DA PREFEITURA MUNICIPAL DE ACOPIARA – CEARÁ, torna público, para conhecimento dos interessados, que no próximo dia 30 DE NOVEMBRO DE 2023, às 09h00min, estará realizando licitação, na modalidade TOMADA DE PREÇOS, critério de julgamento MENOR PREÇO GLOBAL, tombado sob o nº 2023.11.08.01, com fins para CONTRATAÇÃO DE EMPRESA PARA PRESTAÇÃO DE SERVIÇOS DE REFORMA E ADEQUAÇÃO DO CONVÍVIO DA 3ª IDADE (CASA DO IDOSO), DE INTERESSE DA SECRETARIA DO TRABALHO E DESENVOLVIMENTO SOCIAL DO MUNICÍPIO DE ACOPIARA/CE, CONFORME PROJETO BÁSICO/TERMO DE REFERÊNCIA EM ANEXO DO EDITAL, o qual encontra-se na íntegra na Sede da Comissão, CENTRO ADMINISTRATIVO, situada a Avenida José Marques Filho, nº 600, Aroeiras– Acopiara - Ceará. Maiores informações no endereço citado, no horário de 08:00h às 12:00h e através do e-mail licitaacopiara2@hotmail.com. A Comissão.

A SER PUBLICADO DIA 13 DE NOVEMBRO DE 2023.

(JORNAL DE GRANDE CIRCULAÇÃO, D.O.E e APRECE”)

ANTÔNIA ELZA ALMEIDA DA SILVA
PRESIDENTE DA CPL

O ESTADO

Jornalestado.com.br
@jornalestado
www.youtube.com/CanalOEstadoCE
@jornalestado



LOTÉRIAS
MEGA-SENHA 202655 • 10, 23, 30, 31, 49, 56
TIMEMANIA 2014 • 05, 22, 32, 36, 51, 62, 72
LOTOFÁCIL 2952 • 01, 02, 03, 04, 05, 06, 08, 09, 11, 12, 16, 19, 20, 21, 22

ÚLTIMAS



Os argentinos voltam às urnas para escolher o presidente na próxima domingo

8 ex-presidentes latino-americanos apoiam Milei na Argentina

Os argentinos estão prestes a voltar às urnas para decidir quem será o próximo presidente do país. A disputa, entre o ultraliberal Javier Milei e o peronista Sergio Massa, ocorrerá no próximo domingo, 19. Pouco tempo antes do pleito, Milei já angariou o apoio de figuras importantes na América Latina. Ao todo, oito ex-presidentes sul-americanos assinaram um manifesto em apoio ao candidato da direita.

Entre eles estão os colombianos, Iván Duque e Andrés Pastrana; os mexicanos Felipe Calderón e Vicente Fox; o boliviano Jorge Quiroga; o porto-riquenho Luis Fortuño; e o chileno Sebastián Piñera. O ex-presidente da Argentina, Mauricio Macri, também já havia declarado apoio a Milei, bem como o ex-primeiro-ministro da Espanha, Mariano Rajoy.

Em uma publicação nas redes sociais, a chapa do candidato, a chamada "Liberdade Avança", agradeceu o apoio prestado pelas autoridades. Para os apoiadores, o governo de Massa representaria a continuidade de um "modelo econômico corporativo fracassado". O texto explicita que o plano em curso seria "nada mais do que o 'projeto original' de Néstor e Cristina Kirchner: alcançar a hegemonia política à custa do oporamento e da punição da oposição".

Após alerta do Inmet, Rio registra maior temperatura do ano

Onda de calor que pode elevar termômetros em até 5°C deve permanecer em território nacional, pelo menos, até a próxima quarta-feira

Os termômetros da zona oeste do Rio de Janeiro marcaram a temperatura de 40,4°C neste domingo, 12. A temperatura é a mais alta do ano, segundo informou o Instituto Nacional de Meteorologia (Inmet). Pela manhã, já era possível perceber altos índices de calor, com 34,1°C sendo marcados em locais como em São Cristóvão, 33,7°C no Jardim Botânico. As altas temperaturas fizeram com que muitas pessoas fossem às praias e, mesmo com o aviso de corentza forte, muitos banhistas procuraram o mar para se refrescar.

No fim da semana passada, o Inmet emitiu dois novos avisos relacionados à onda de calor que deve elevar as temperaturas em diferentes partes do Brasil ao longo desta semana. São Paulo, Minas Gerais, Mato Grosso, Mato Grosso do Sul, Goiás, Rondônia e o Distrito Federal estão em estágio de grande perigo. Parte do Paraná, Espírito Santo, sul do Tocantins, sul do Pará e sul do Amazonas também estão em estado de alerta em decorrência do aumento do calor.

Na sexta-feira, 10, o Instituto informou que 1.138 municípios brasileiros deveriam sentir a elevação das temperaturas. O Inmet explicou que os novos avisos ocorreram por conta da persistência do fenômeno e a previsão aponta que a onda de calor deverá permanecer em território nacional, pelo menos, até a próxima quarta-feira, 15. A expectativa dos meteorologistas é que a atual onda possa ser semelhante a que aconteceu durante o mês de setembro e já se sabia, por exemplo, que os índices de calor começariam a subir durante o fim de semana.

Conforme as informações divulgadas, entre as dez capitais mais atingidas pelo cenário, pelo menos sete deverão atingir recordes de temperatura no período. Entre elas estão Goiânia, Campo Grande, Belo Horizonte, São Paulo, Vitória, Brasília e Curitiba. A previsão é de que os termômetros possam indicar 5º graus acima da média.

No Ceará, a Fundação Cearense de Meteorologia e

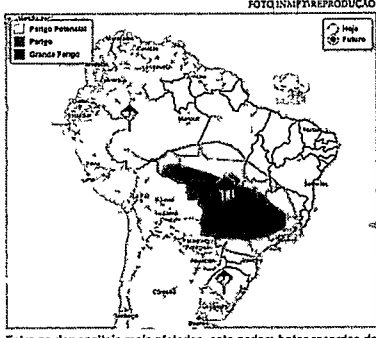

Entre as dez capitais mais afetadas, sete podem bater recordes de temperatura nesta semana

Recursos Hídricos (Funcenme) informou que a formação de um Vórtice Ciclônico de Altos Níveis (VCAN), deverá contribuir para manter o tempo estável, aumentar a temperatura e diminuir a umidade relativa do ar em todas as macrorregiões até esta segunda-feira, 13. As temperaturas máximas a serem registradas devem variar entre 38°C a 41°C nas macrorregiões da Jaguaribana, Cariri, Sertão Central e Inhamuns, Litoral Norte e Ibiapaba. Paralelamente, a região Sul do Brasil recebeu alerta referente às tempestades provocadas por uma frente fria. Há possibilidade de chuvas intensas e rajadas de vento de até 80 km/h. As autoridades chamaram atenção também para even-

tuais casos de quedas de grânizo, riscos de cortes no fornecimento de energia elétrica, estragos em plantações, queda de árvores e alagamentos.

Cuidados

Em meio ao calor excessivo, os especialistas reforçam as recomendações quanto aos cuidados necessários com a saúde. Tanto em situações de temperatura elevada, quanto de baixa umidade relativa do ar, deve-se redobrar a atenção em casos de sintomas como dores de cabeça, tontura, náusea, pele quente e seca, câmbrias, pulso rápido, temperatura elevada, distúrbios visuais e confusão mental. É válido salientar que os idosos são um público mais vulnerável nesse sentido e, além dos sintomas citados, podem apresentar problemas como agitação, prostração, quedas e pele flácida. Caso necessário, o recomendado é buscar ajuda e tentar refrescar o corpo em um ambiente protegido do sol.

Além disso, especialistas aconselham aumentar a ingestão de líquidos; manter uma alimentação saudável, com a presença de frutas e legumes; usar soro para hidratar nariz e olhos; optar pela utilização de roupas leves; manter os ambientes ventilados e não deixar de utilizar o protetor solar.

Mais conteúdo ASSESSORIA CONSULTORIA

LEIÇÃO DE ALENCAR FIDUCIÁRIA - Onine
ZUK
MÁS INFORMACIONES: 3003.0577 | PORTALZUK.COM.BR

ESTADO DO CEARÁ - PREFEITURA MUNICIPAL DE JAGUARIBARA - A PREFEITURA MUNICIPAL DE JAGUARIBARA...
ESTADO DO CEARÁ - PREFEITURA MUNICIPAL DE JAGUARIBARA - RESULTADO DE JULGAMENTO DE PROPOSTAS DE PREÇOS...
ESTADO DO CEARÁ - PREFEITURA MUNICIPAL DE JAGUARIBARA - RESULTADO DE JULGAMENTO DE PROPOSTAS DE PREÇOS...

JORNAL O ESTADO
PUBLICIDADE LEGAL
(85) 3033.7519
SUNORD ENGENHARIA
LUCAS LOPES DE OLIVEIRA

ESTADO DO CEARÁ - PREFEITURA MUNICIPAL DE JAGUARIBARA - RESULTADO DE JULGAMENTO DE PROPOSTAS DE PREÇOS...
ESTADO DO CEARÁ - PREFEITURA MUNICIPAL DE ADOLFOPOLIS - EXTRATO DE JULGAMENTO DE PROPOSTAS DE PREÇOS...

Estado do Ceará – Prefeitura Municipal de Mucambo - Extrato de Ata de Registro de Preço de Nº 2909.01/2023-SRP. Objeto: Seleção de empresa para Registro de Preços visando a prestação de serviços de exames médicos destinado a atender as necessidades da Secretaria de Saúde do Município de Mucambo-CE. Fundamentação Legal: Pregão Eletrônico para Registro de Preços Nº 2909.01/2023, Lei nº 10.520/02 e Inciso II do Art. 15 da Lei Federal nº 8.666/93 e suas alterações posteriores e demais legislações pertinentes. Dos Preços Registrados: Os preços registrados são os Valores Totais do Pregão Eletrônico da Proponente Detentora desta Ata, Medcenter Clínica e Imagem LTDA, inscrita no CNPJ nº 35.248.268/0001-21, com valor global de R\$ 846.520,00 (oitocentos e quarenta e seis mil quinhentos e vinte reais) Vigência: 12 (doze) meses. Data de Assinatura: 07 de novembro de 2023. Signatários: 01. Secretaria de Saúde, Ordenador de Despesas: Benedito de Paulo Neto. Mucambo – Ce, em 07 de novembro de 2023.

*** **

ESTADO DO CEARÁ – PREFEITURA MUNICIPAL DE ARACATI – RESULTADO DE JULGAMENTO DE HABILITAÇÃO – TOMADA DE PREÇOS Nº 30/2023-SEINFRA/CELOS – A Prefeitura Municipal de Aracati comunica aos interessados o Resultado de Julgamento de Habilitação da Tomada de Preços Nº 30/2023-SEINFRA/CELOS, cujo OBJETO: Construção e Implantação de 02 (duas) areninhas, nas localidades de Aterro e Campos Verdes. LICITANTE(S) HABILITADA(S): AB ENGENHARIA LTDA - ME. LICITANTE(S) INABILITADA(S): 1. CLEZINALDO CONSTRUÇÕES LTDA – EPP – itens: 4.1.III.b e 4.1.III.c e 2. WERCON CONSTRUÇÕES E LOCAÇÕES LTDA – ME – itens: 2.2 e 4.1.III.b. Está aberto o prazo para interposição de recursos administrativos. Aracati-CE, 10 de Novembro de 2023. Cíntia Magalhães Almeida – Presidente da Comissão Especial de Licitação de Obras e Serviços de Engenharia.

*** **

ESTADO DO CEARÁ – PREFEITURA MUNICIPAL DE MONSENHOR TABOSA – AVISO DE LICITAÇÃO – PREGÃO ELETRÔNICO Nº GM-PE011/23 – O Governo municipal de Monsenhor Tabosa torna público que a partir do dia 13 de Novembro de 2023, estará disponível para o Cadastro das Propostas de Preços referentes ao Pregão Eletrônico Nº GM-PE011/23, cujo Objeto é a Aquisição de veículos destinados a atender as necessidades das Unidades Administrativas de Monsenhor Tabosa - CE. Data de Abertura das Propostas: 28 de Novembro de 2023 das 14h30min às 15h (Horário de Brasília-DF). Data da Disputa de Preços: 28 de Novembro de 2023, às 15h (Horário de Brasília-DF). O Edital poderá ser adquirido nos dias úteis, das 08h às 12h, na Praça 07 de Setembro, Nº 15 Centro, Monsenhor Tabosa/CE, ou através dos Sites: www.bll.org.br e/ou www.bllcompras.com e www.tce.ce.gov.br/licitacoes. Monsenhor Tabosa-CE, 13 de Novembro de 2023. Celi Regina Lima Bezerra Saraiva – Ordenadora de Despesas da Secretaria de Saúde.

*** **

ESTADO DO CEARÁ – PREFEITURA MUNICIPAL DE COREAÚ – AVISO DE LICITAÇÃO – PREGÃO ELETRÔNICO Nº 231110.01-SRP-SESA – A Secretaria de Saúde do Município de Coreaú-CE, através da sua Ordenadora de Despesas, torna público que realizará às 09h, do dia 28 de Novembro de 2023, no Endereço Eletrônico: <https://compras.m2atecnologia.com.br>, o Pregão Eletrônico Nº 231110.01-SRP-SESA, com o Objeto: Registro de Preços para Futura e Eventuais Aquisições de medicamentos, material médico-hospitalar e material odontológico para suprir as demandas da Secretaria Municipal de Saúde do município de Coreaú-CE. O Edital e seus anexos, poderão ser obtidos nos Endereços Eletrônicos: <https://compras.m2atecnologia.com.br/>, no Portal de Licitações do TCE-CE, no site no oficial do município e na Plataforma M2A Tecnologia. Informações pelo E-mail: licitacaocoreau2021@gmail.com ou no Endereço Av. Dom José, Nº 55, Centro, Coreaú-CE. Coreaú-CE, 10 de Novembro de 2023. Elizângela Mesquita de Assis – Ordenadora de Despesas da Secretaria de Saúde.

*** **

ESTADO DO CEARÁ – PREFEITURA MUNICIPAL DE ITAIPOCA – AVISO DE LICITAÇÃO – PREGÃO ELETRÔNICO Nº 23.06.15/PE – Secretaria de Educação Básica. Objeto: Registro de Preços para Futura e Eventual Aquisição de peças, acessórios e instrumentos de percussão específicos para fanfarra escolas, cujos quantitativos, e especificações mínimas dos materiais e demais condições, gerais para fornecimento estão descritas abaixo neste Termo de Referência, a fim de suprir as necessidades das Escolas Municipais da Rede de Ensino, atendidas pela Secretaria de Educação Básica de Itaipoca-CE. A Secretaria de Educação Básica torna público, aos interessados, que realizará Licitação, na Modalidade Pregão, na forma Eletrônica, a ser conduzido por Pregoeiro do Município, com o objeto acima descrito, conforme informações a seguir: Acolhimento de Proposta e Documentos de Habilitação: Até o dia 28 de Novembro de 2023, às 09h; Abertura as Propostas: 28 de Novembro de 2023, às 09h30min; Sessão de Disputa de Preços: 28 de Novembro de 2023, às 10h. Todos os horários referem-se ao horário de Brasília/DF. O Edital poderá ser retirado nos Sites Eletrônicos: www.tce.ce.gov.br; www.licitacoes-e.com.br. Itaipoca-CE, 10 de Novembro de 2023. Heloilson Oliveira Barbosa – Secretário Executivo da Secretaria de Educação Básica.

*** **

ESTADO DO CEARÁ – PREFEITURA MUNICIPAL DE ITAIPOCA – RESULTADO PARCIAL DA CHAMADA PÚBLICA Nº 003.12/2023 – O Município de Itaipoca, por meio da Secretaria de Assistência Social, Direitos Humanos e Habitação, torna pública a Chamada Pública para Seleção de profissionais qualificados, destinados a prestarem serviços nos programas, projetos e serviços vinculados a Secretaria de Assistência Social, Direitos Humanos e Habitação, tais como: Cadastro Único para Programas Sociais e Serviços da Proteção Social Especial. A Secretaria de Assistência Social, Direitos Humanos e Habitação torna público para conhecimento dos interessados o RESULTADO PARCIAL do Credenciamento acima mencionado: ENTREVISTADOR: 1. ITAMAR DA SILVA DO CARMO, 10 pontos; 2. FRANCISCO RODRIGO TEIXEIRA MONTENEGRO, 8,5 pontos; 3. SAMARA GIZELE MAGALHÃES DOMINGUES, 8,5 pontos; 4. ANA ESTEFANE PINHEIRO DE SOUSA, 8,5 pontos; 5. BARBARA DOS SANTOS BRAGA, 8,5 pontos; 6. DAYANE FREITAS HOLANDA, 7,0 pontos; 7. NATALIA VIANA AMORIM, 7,0 pontos; 8. JOSÉ LISANDRO MATIAS DE LIMA, 7,0; 9. MARIA VIVIANE BEZERRA MAGALHÃES, 7,0 pontos. EDUCADOR/CUIDADOR: Não houve inscrição para este cargo. Itaipoca-CE, 10 de Novembro de 2023. Milena Elaine Campos – Secretária Executiva da Secretaria de Assistência Social, Direitos Humanos e Habitação.

*** **

Estado do Ceará - Prefeitura Municipal de Amontada - Extrato de Rescisão de Contrato; Tomada de Preços Nº 04.02.01/2022.07; Contrato Nº: 04.02.01/2022.07. Contratante: Secretaria de Turismo, Desenvolvimento Econômico e Cultura, CNPJ: 41.593.983/0001-02; Contratada: Construtora e serviços JRS EIRELI ME, CNPJ: 38.042.979/0001-33; Objeto: Contratação de pessoa jurídica para executar a reforma e ampliação de 01(um) galpão no Bairro São Sebastião, sede deste Município, de responsabilidade da Secretaria de Turismo e Desenvolvimento Econômico de Amontada, conforme termo de ajuste nº 014/cidades - Governo do Estado; Data da Rescisão: 24 de outubro de 2023. Fundamentação Legal: art. 79, I, c/c art. 78, V, da Lei Nº 8.666/1.993 e suas alterações posteriores. Deusiane Holanda de Jesus, Secretária de Turismo, Desenvolvimento Econômico e Cultura. Amontada/CE, 24 de outubro de 2023.

*** **

Estado do Ceará - Prefeitura Municipal de Missão Velha – Aviso de Errata – Pregão Eletrônico Nº 2023.09.29.02. A Secretária Municipal de Saúde, no uso de suas atribuições legais, torna público para conhecimento dos interessados, que foi realizada correção no aviso de Homologação da Empresa Terra Santa Comércio de Veículos Ltda. CNPJ: 15.195.911/0001-99 do Pregão Eletrônico nº 2023.09.29.02, cujo objeto é o aquisição de veículos para atender as necessidades da Secretaria de Saúde do Município de Missão Velha-Ce, conforme 5º Termo de Aditivo do Convênio 054/2020 Plano de Trabalho Nº MAPP 4202 da Secretaria de Saúde do Estado de Ceará. Onde lê-se: “Valor Global R\$ 175.200,00 (cento e setenta e cinco mil e duzentos reais)”, leia-se: “Valor Global R\$ 145.998,00 (cento e quarenta e cinco mil, novecentos e noventa e oito reais)”. Francisco Rafael Tavares Luna – Secretário Municipal de Saúde – Missão Velha/CE, 10 de novembro de 2023.

*** **

ESTADO DO CEARÁ PREFEITURA MUNICIPAL DE ACOPIARA AVISO DE LICITAÇÃO TOMADA DE PREÇOS Nº 2023.11.08.01 A COMISSÃO PERMANENTE DE LICITAÇÃO DA PREFEITURA MUNICIPAL DE ACOPIARA – CEARÁ, TORNA PÚBLICO, PARA CONHECIMENTO DOS INTERESSADOS, QUE NO PRÓXIMO DIA 30 DE NOVEMBRO DE 2023, ÀS 09H00MIN, ESTARÁ REALIZANDO LICITAÇÃO, NA MODALIDADE TOMADA DE PREÇOS, CRITÉRIO DE JULGAMENTO MENOR PREÇO GLOBAL, TOMADO SOB O Nº 2023.11.08.01, COM FINS PARA CONTRATAÇÃO DE EMPRESA PARA PRESTAÇÃO DE SERVIÇOS DE REFORMA E ADEQUAÇÃO DO CONVÍVIO DA 3ª IDADE (CASA DO IDOSO), DE INTERESSE DA SECRETARIA DO TRABALHO E DESENVOLVIMENTO SOCIAL DO MUNICÍPIO DE ACOPIARA/CE, CONFORME PROJETO BÁSICO/TERMO DE REFERÊNCIA EM ANEXO DO EDITAL, O QUAL ENCONTRA-SE NA ÍNTEGRA NA SEDE DA COMISSÃO, CENTRO ADMINISTRATIVO, SITUADA A AVENIDA JOSÉ MARQUES FILHO, Nº 600, AROEIRAS – ACOPIARA – CEARÁ. MAIORES INFORMAÇÕES NO ENDEREÇO CITADO, NO HORÁRIO DE 08:00H ÀS 12:00H E ATRAVÉS DO E-MAIL: LICITAACOPIARA2@HOTMAIL.COM. A COMISSÃO.



Expediente:

Apreece – Associação dos Municípios do Estado do Ceará

DIRETORIA DO BIÊNIO 2021 - 2022

Diretoria Executiva

Presidente – Francisco de Castro Menezes Junior – Chorozinho
 Vice-Presidente – José Helder Máximo De Carvalho – Várzea Alegre
 Secretário- Geral – Joacy Alves dos Santos Junior – Jaguaribara
 1º Secretário – Maria do Rozário Araújo Pedrosa Ximenes – Canindé
 Tesoureiro Geral – Carlos Aquila Cunha de Queiroz – Moraújo
 1º Tesoureiro – Marcondes De Holanda Jucá – Choró
 Presidente de Honra – José Sartó Nogueira Moreira – Fortaleza

Conselho Fiscal

Membro do Conselho Fiscal – Titular David Campos Martins – Palmácia
 Membro do Conselho Fiscal – Titular Francisco Dariomar Rodrigues Soares – Altaneira

Membro do Conselho Fiscal – Titular Francisco Clemnetino de Almeida – Granjeiro

Membro do Conselho Fiscal – Suplente – José Otacilio de Moraes Neto – Bela Cruz

Membro do Conselho Fiscal – Suplente – Aline Aguiar Albuquerque – Massapê

Membro do Conselho Fiscal – Suplente – Jan Kennedy Paiva Aquino – Uruoca

Conselho Deliberativo

Membro do Conselho Deliberativo Reg. 01 – Maria Gislaiane Santana Sampaio Landim – Brejo Santo

Membro do Conselho Deliberativo Reg. 02 – João Batista Diniz – Cedro

Membro do Conselho Deliberativo Reg. 03 – Paulo César Feitosa Arrais – Itaitinga

Membro do Conselho Deliberativo Reg. 04 – Naselmo de Sousa Ferreira – Fortim

Membro do Conselho Deliberativo Reg. 05 – Elizeu Charles Monteiro – Itarema

Membro do Conselho Deliberativo Reg. 06 – Francisco Cordeiro Moreira – General Sampaio

Membro do Conselho Deliberativo Reg. 07 – Roberlandia Ferreira Castelo Branco – Guaramiranga

Membro do Conselho Deliberativo Reg. 08 – Saul Lima Maciel – São Benedito

Membro do Conselho Deliberativo Reg. 09 – Bismarck Barros Bezerra – Piquet Carneiro

Membro do Conselho Deliberativo Reg. 10 – Maria Sônia de Oliveira Costa – Madalena

Membro do Conselho Deliberativo Reg. 11 – Francisco Souto de Vasconcelos Júnior – Ipueriras

Membro do Conselho Deliberativo Reg. 12 – Rômulo Mateus Noronha – Parambu

Membro do Conselho Deliberativo Reg. 13 – Helton Luis Aguiar Júnior – Frecheirinha

Membro do Conselho Deliberativo Reg. 14 – Francisco Gclairton Rabelo Cunha – Jaguaretama

O Diário Oficial dos Municípios do Estado do Ceará é uma solução voltada à modernização e transparência da gestão municipal.

ESTADO DO CEARÁ
 PREFEITURA MUNICIPAL DE ACOPIARA

COMISSÃO PERMANENTE DE LICITAÇÃO
 EXTRATO DE JULGAMENTO FASE DE HABILITAÇÃO
 TOMADA DE PREÇOS 003/2023

JULGAMENTO DA FASE DE HABILITAÇÃO da TOMADA DE PREÇOS 003/2023, cujo objeto é CONTRATAÇÃO DE OBRAS E SERVIÇOS DE ENGENHARIA PARA A EXECUÇÃO DE PAVIMENTAÇÃO EM PARALELÍPEDO E SINALIZAÇÃO EM VIAS URBANAS (BAIRRO NOVO ACOPIARA) NO MUNICÍPIO DE ACOPIARA, DE

RESPONSABILIDADE DA SECRETARIA DE INFRAESTRUTURA, DESTE MUNICÍPIO, CONFORME, PLANILHAS DE ORÇAMENTO, CRONOGRAMA FÍSICO FINANCEIRO, COMPOSIÇÃO DE B.D.I, COMPOSIÇÃO DE PREÇOS UNITÁRIOS, COMPOSIÇÃO DE ENCARGOS SOCIAIS, MEMORIAL DESCRITIVO, ESPECIFICAÇÕES TÉCNICAS, E ANOTAÇÃO DE RESPONSABILIDADE TÉCNICA - ART, EM ANEXO. REFERENTE AO PT Nº 1073519-55. **EMPRESAS HABILITADAS:** (1) LEXON SERVIÇOS, (2) CENPEL-CENTRO NORTE DE PROJETOS E EMPREENDIMENTOS LTDA, (3) ELETROCAMPO SERVIÇOS E CONSTRUÇÕES LTDA, (4) SARAIVA EMPREEDIMENTOS E SERVIÇOS, (5) S&T CONSTRUÇÕES E LOCAÇÕES DE MÃO DE OBRA, (6) A.I.L CONSTRUTORA LTDA-ME, e (7) MV2 ENERGIA SOLAR E ENGENHARIA. Por terem cumpridos as normas editalícias. **EMPRESAS INABILITADAS:** (01) T.C.S DA SILVA CONSTRUÇÕES LTDA, por ter descumprido com o **subitem: 4.5.7**, (2) G A RABELO JUNIOR – ME, por ter descumprido com os **subitens: 4.3.1, 4.5.7**, (03) LOC SERT LOCAÇÃO, CONSTRUÇÃO E SERVIÇOS DE TRANSPORTE, por ter descumprido com os **subitens: 4.1.1, 4.2.3, 4.3.1, 4.4.11**, (4) CONSBRAL CONSTRUÇÕES & EMPREENDIMENTOS, por ter descumprido com o **subitem: 4.2.6 e 4.5.7**. (5) MEDEIROS CONSTRUÇÕES E SERVIÇOS, por ter descumprido com os **subitens: 4.3.1, 4.3.4, 4.5.7**, (6) TECTA CONSTRUÇÕES E SERVIÇOS LTDA, por ter descumprido com o **subitem: 4.5.7**. Portanto fica aberto o prazo recursal, conforme preceitua o artigo 109, inciso I, letra a, da Lei Federal Nº 8.666/93. Caso não haja interposição de recurso, fica desde já, marcada a data de abertura das propostas de preços para o dia 22 de Novembro de 2023, às 09:00h e caso haja Recurso, a data ficará suspensa até finalizar o julgamento do recurso dentro de todos os prazos legais. Maiores informações na sede da CPL ou pelo e-mail: licitaacopiara2@gmail.com.

A COMISSÃO.

Publicado por:
 Antonia Elza Almeida da Silva
 Código Identificador:6CFDFD0F

COMISSÃO PERMANENTE DE LICITAÇÃO
 ESTADO DO CEARÁ PREFEITURA MUNICIPAL DE
 ACOPIARA AVISO DE LICITAÇÃO TOMADA DE PREÇOS
 Nº 2023.11.08.01

A COMISSÃO PERMANENTE DE LICITAÇÃO DA PREFEITURA MUNICIPAL DE ACOPIARA – CEARÁ, torna público, para conhecimento dos interessados, que no próximo dia 30 DE NOVEMBRO DE 2023, às 09h00min, estará realizando licitação, na modalidade TOMADA DE PREÇOS, critério de julgamento MENOR PREÇO GLOBAL, tombado sob o nº 2023.11.08.01, com fins para CONTRATAÇÃO DE EMPRESA PARA PRESTAÇÃO DE SERVIÇOS DE REFORMA E ADEQUAÇÃO DO CONVÍVIO DA 3ª IDADE (CASA DO IDOSO), DE INTERESSE DA SECRETARIA DO TRABALHO E DESENVOLVIMENTO SOCIAL DO MUNICÍPIO DE ACOPIARA/CE, CONFORME PROJETO BÁSICO/TERMO DE REFERÊNCIA EM ANEXO DO EDITAL, o qual encontra-se na íntegra na Sede da Comissão, CENTRO ADMINISTRATIVO, situada a Avenida José Marques Filho, nº 600, Aroeiras– Acopiara - Ceará. Maiores informações no endereço citado, no horário de 08:00h às 12:00h e através do e-mail: licitaacopiara2@hotmail.com.

A COMISSÃO.